

# venta

SIMPLY GOOD INDOOR AIR

EN **OPERATING MANUAL**

FR **MODE D'EMPLOI**

ES **MANUAL DE INSTRUCCIONES**



VENTA **PROFESSIONAL** AIRWASHER

AW902



# THANK YOU!

We are convinced that the Venta Airwasher will exceed your expectations, and we hope you enjoy it.

**Please register your Venta appliance here:**

[www.venta-usa.com/service/product-registration/](http://www.venta-usa.com/service/product-registration/)

US



Please read this operating manual completely, keep it for later use, and follow the safety instructions.

You can find the latest version of the operating manual on our website [www.venta-usa.com](http://www.venta-usa.com)

## DEAR CUSTOMER,

The high-performing AW902 Airwasher with patented humidification and hygiene technology ensures efficient humidification. The integrated UVC lamp stops viruses and bacteria in their tracks. It is ideal for modern homes and offices with ventilation systems.

## CONTENT

Important Safeguards, Warning!	4	WiFi Configuration	14
Scope of Delivery	8	Venta App	15
Symbols	8	Cleaning & Maintenance	16
Check before use	8	Accessories	18
Technical Data	9	Privacy Policy	18
Overview	10	Service option: Venta Airwasher	18
Putting into Operation	10	Two (2) year limited warranty	18
Functions, Settings & Displays	12	What to do if ...	19

# ! READ ALL INSTRUCTIONS: IMPORTANT SAFEGUARDS, WARNING!

- It is important that you read, fully understand, and observe the following safety precautions and warnings. Read these instructions periodically. Careless or improper use of your Venta Airwasher may cause serious or even fatal injury. Keep this User Manual with your Airwasher. Be sure anyone using your Airwasher understands the information contained in this manual.
- Children should not be allowed to operate the Airwasher.
- Always switch the motor off and unplug the power cord from the AC outlet before refilling it with water or Venta Cleaner, or before moving, or handling the unit.
- Plug into 120 V AC outlet only. Do not use your Airwasher if the power cord or plug is damaged. Unplug a damaged power cord immediately from the AC outlet and let it replace only by Venta. Do not replace a damaged power cord by yourself.
- Do not attempt any repair work. Maintenance or servicing the Venta Airwasher, other than described in this user manual, should only be done by Venta. Any modification to your Venta Airwasher is extremely dangerous and voids your warranty.
- Do not insert any objects into the air intake of the unit. It may damage the fan blades or cause injuries. After the motor is switched off, the fan continues to rotate for a short period of time.
- Do not use or store this product where it can fall or be pulled into a bath tub, sink, water, or other liquid. Do not reach for a unit that has fallen into water or other liquid. Do not immerse in water or other liquid, even when the unit is unplugged at that time. Moisture can cause an electric shock hazard when the unit is again plugged into the AC outlet. Wipe moisture off the unit with a dry cloth. Do not handle the power cord or the unit with wet hands.
- Use only genuine Venta fragrances.
- Do not add fragrance oil to the water. This may impair the function of the Hygiene Disc.
- Only use original Venta additives. Venta Air Technologies Inc. accepts no liability for damage which may be caused by the use of other additives.
- Never overfill the Airwasher.
- Never transport or overbalance the Airwasher with a filled water basin.

**Read and follow separate instructions and Warnings for Venta Hygiene Disc, Venta Cleaner and Venta Fragrances. Please contact Venta Air Technologies Inc. at (888) 333 8218 or [www.venta-usa.com](http://www.venta-usa.com) for additional information.**

Please visit our website ([www.venta-usa.com](http://www.venta-usa.com)) to check for the latest version of this User Manual.

# SAFETY PRECAUTIONS

## **FOR INSTALLATION / WARNING**

- Plug the power cord into a wall socket with the power specifications of the product or higher and use the socket for this appliance only. In addition, do not use an extension cord.
- Sharing a wall socket with other appliances using a multi outlet power strip or extending the power cord may result in electric shock or fire.
- Do not use an electric transformer. It may result in electric shock or fire.
- If the voltage/frequency/rated current condition is different, it may cause electric shock or fire.

## **FOR INSTALLATION / WARNING**

- Do not install this appliance near a heater, inflammable material. Do not install this appliance in a humid, oily or dusty location, in a location exposed to direct sunlight and water (rain drops). Do not install this appliance in a location where gas may leak.
- Failure to do so may result in electric shock or fire.

## **FOR INSTALLATION / CAUTION**

- The appliance should be installed in a place where the power cord of the product can be easily pulled out.
- Failure to do so may result in electric shock or fire due to electric leakage.
- Install your appliance on a level and hard floor that can support its weight.
- Failure to do so may result in abnormal vibrations, noise, or problems with the product.
- There should be over 6 in. space around the appliance.
- If space for air intake is not enough, humidification capacity may decrease.
- If the appliance is too near wall side, the wall paper may get damaged.
- When installing the product, make sure that no heavy objects are on the power cord.
- Failure to do so may result in electric shock or fire.

## **FOR POWER CORD / WARNING**

- Unplug the product, and then remove foreign substances (dust, moisture, etc.) of the power plug terminal or power plug connection part with a dry cloth on a regular basis.
- Otherwise, electric shock or fire may occur.
- When the product, power plug or power cord is damaged, contact your nearest service center.
- Plug the power plug into the wall socket firmly. Do not use a damaged power plug, damaged power cord or loose wall socket.
- Failure to do so may result in electric shock or fire.
- When unplugging the product, do not pull the power cord. Grip the power plug, and then pull the power plug.
- Otherwise, electric shock or fire may occur.
- Do not pull or excessively bend the power cord. Do not twist or tie the power cord.
- Do not hook the power line over a metal object, place a heavy object on the power cord, insert the power line between objects, or push the power cord into the space behind the appliance.
- This may result in electric shock or fire.

## **FOR POWER CORD / CAUTION**

- When the Airwasher will not be used for a long period of time or during a thunder or lightning storm, disconnect the power supply.
- Failure to do so may result in electric shock or fire.
- It is dangerous when the power cable gets damaged, therefore contact a service center or qualified experts for the repair.

# SAFETY PRECAUTIONS

## **FOR OPERATION /WARNING**

- If the appliance is flooded, turn off the appliance and contact a service center.
- If the appliance generates a strange noise, a burning smell or smoke, disconnect the power supply immediately and contact a service center.
- Failure to do so may result in electric shock or fire.
- When gases (city gas, profane gas, etc.) leak, do not touch the power cord. Immediately ventilate the area and contact a service center or a qualified technician.
- Do not use a ventilating fan.
- If there is a spark, explosion or fire may occur.
- Do not unplug the appliance during operation.
- When plugging the appliance in again, flame may occur and it may result in electric shock or fire.
- When a repair is needed, contact the service center.
- Failure to do so may result in a product malfunction, water leakage, electric shock or fire.
- Do not touch the power plug with wet hands.
- This may result in electric shock.
- Do not apply a force to or pull the product using excessive force.
- This may result in fire, injury, or a problem with the product.
- After unpacking the Airwasher, keep all packaging materials out of the reach of children.
- If a child places a bag over its head, it may suffocate.
- Do not insert your fingers or a foreign substance into the air inlet or outlet.
- Take special care that children do not injure themselves by inserting their fingers into the product.
- Do not place an object near the outdoor unit that makes it possible for children to climb onto the machine.
- The child could fall and injure themselves or the product may fall over and injure the child.
- Do not put other foreign materials such as metal into the product.
- This may result in electric shock or injury.
- If water has entered the power supply module, unplug the power cable and dry the product completely before use.
- Failure to do so may result in electric shock or fire.
- Do not place heavy objects on the product.
- Failure to do so may result in a product malfunction or noise.
- Do not attempt to repair, disassemble, or modify the product yourself.
- Failure to do so may result in electric shock, fire, a product malfunction or injury.

- If a foreign substance such as water has entered the product, disconnect the power supply and contact the service center.
- Failure to do so may result in electric shock or fire.

## SAFETY PRECAUTIONS

### FOR OPERATION / CAUTION

- Keep a distance of about 6.6 ft. from other electric appliances such as a TV, video or audio device etc.
- Failure to do so may result in reduced video quality or noise.
- Leave a space greater than 2 in. (6 in. or more is recommended) between the product and the wall.
- Do not spray volatile material such as insecticide onto the product.
- As well as being harmful to humans, this may also result in electric shock, fire or a product malfunctions.
- Do not tilt or turn the product upside down while the product is connected to the wall outlet.
- Failure to do so may result in a malfunction or fire.
- Do not put the product into water.
- This may result in a product malfunction
- Do not place the product on the edge of a desk or table.
- Do not stand on top of the product or place objects (such as laundry, lighted candles, lighted cigarettes, dishes, chemicals, metal objects, etc.) on the product.
- This may result in electric shock, fire, a product malfunction or injury.
- Do not operate the product with wet hands.
- This may result in electric shock.
- This appliance is not intended for use by persons with reduced physical, sensory or mental capabilities, or lack of experience and knowledge, unless they have been given supervision or instruction concerning use of the appliance by a person responsible for their safety.
- For use in Europe: This appliance can be used by persons with reduced physical, sensory or mental capabilities or lack of experience and knowledge if they have been given supervision or instruction concerning use of the appliance in a safe way and understand the hazards involved. Children shall not play with the appliance.
- Do not look directly at the UVC light.
- Warning: UV radiation is dangerous to the eyes and skin. Do not operate the UVC lamp outside the unit.
- Do not manipulate the UVC unit in any way.
- Unintended use of the device or damage to the housing can lead to the escape of dangerous UVC radiation.
- UVC radiation, even at low doses, can cause damage to the eyes and skin.
- Never operate the device in case of a damaged UVC light.

### FOR CLEANING / WARNING

- Do not clean the product by spraying water directly onto it. Do not use benzene, thinner, acetone or alcohol to clean the product.
- This may result in discoloration, deformation, damage, electric shock or fire.
- Disconnect the power cord and stop the fan operation before cleaning the product.
- Failure to do so may result in electric shock or fire.



# SCOPE OF DELIVERY

- 1 Venta Airwasher AW902
- 1 VentWave™ DISC stack with hygiene DISC (pre-installed)
- 1 UVC lamp (pre-installed)
- 1 remote control
- 1 set of operating instructions

If any parts are missing or damaged, please contact

**US** [info@venta-usa.com](mailto:info@venta-usa.com)

## SYMBOLS

-  Please read the Safety Instructions carefully. Follow the instructions to prevent injuries or damage to property.
-  Additional information
-  Helpful tips

## CHECK BEFORE USE

### **INSTALLATION STATUS**

Ensure that the following installation requirements have been satisfied.

- The product should be installed on an even, level floor.
- There should be no objects blocking the air intake and outlet.
- The installation site should be dry and there should be no inflammable substances around it.
- The product should be installed at least 2 in. (6 in. is recommended) from the wall.
- When replacing the integrated Hygiene Disc, make sure to remove the plastic packaging of the new Hygiene Disc.

### **POWER CORD AND POWER OUTLET**

- Be sure to use a dedicated 120 V electrical outlet. (When the power is applied, the product enters the standby state.)
- Unplug the power cord if it will not be used for a long period of time.



# TECHNICAL DATA

Model	AW902
Colours	grey
For room sizes*	≤ 1290 sq.ft.
Interactive touch display	Standard
App control	Standard WiFi
Measuring sensors	Humidity + temperature
Water hygiene	Standard
Speeds	5 + Automatic
Noise emission (stages 1–5)	22/ 32/ 42/ 47/ 52 dB(A)
Power consumption (stages 1–5)	approx. 6/ 9/ 16/ 25/ 38 W, maximum 46 W
Mains voltage	120V 60Hz
Water capacity	Total 3.3 Gal., water tank 2.1 Gal. + water tray 1.2 Gal.
Dimensions (L x W x H)	24 x 12 x 20 in.
Weight	approx. 28,7 lb
WLAN frequency range	2.4 GHz
WLAN transmission power	maximum 19 dBm

\* Square feet is based on eight foot ceilings.

Subject to modifications and errors

# OVERVIEW

- 1 Display
- 2 On/off switch
- 3 Evaporator compartment
- 4 Water tank
- 5 VentWave DISC stack
- 6 Water tray
- 7 Transport castors
- 8 UVC lamp (pre-installed)
- 9 Cable compartment
- 10 Hygiene DISC (pre-installed)
- 11 Remote control

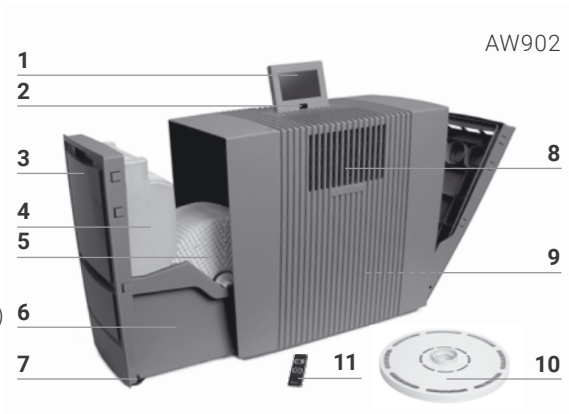

## PUTTING INTO OPERATION

**!** **Attention!** Ensure that the device is switched off during all actions and the switching power supply is disconnected from the outlet!

- 1 Unpack the appliance, set it up and use the transport castors **7** to move it to the place you want. To do this, lift slightly on the right-hand side. Remove battery protection and protective foil from remote control **11**.
- 2 Open evaporator compartment **3** and remove water tank **4**.
- 3 Open water tank **4** and fill up to the MAX marker with cold water.
- 4 Close the water tank **4** securely.
- 5 Insert the water tank **4** into the water basin **6** and close the evaporator compartment **3**.
- 6 Adjust display **1** to the position you want (3 positions possible).
- 7 Adjust cable connector to the length you want by winding/unwinding in cable compartment **11**. **Note:** Make sure the cable connector is firmly fitted into the appliance!

Connect power plug to mains and switch appliance on using on/off switch **2** or remote control **13**.

**i** It can take approx. 60 seconds for the appliance to start up and the red light ✕ on the display to go out. You will be able to hear a noise (gurgling), which is not a quality defect.

1

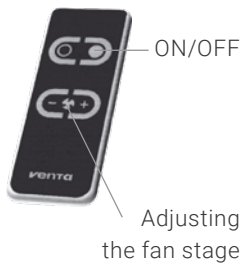

2

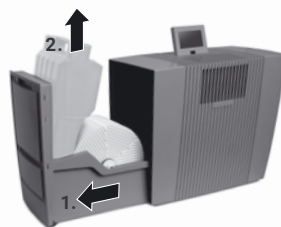

3

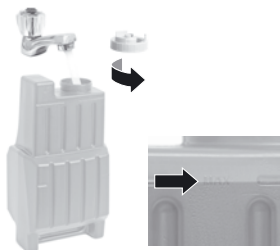

4



5

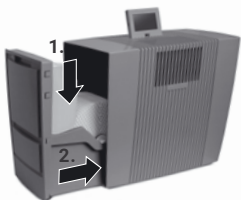

6

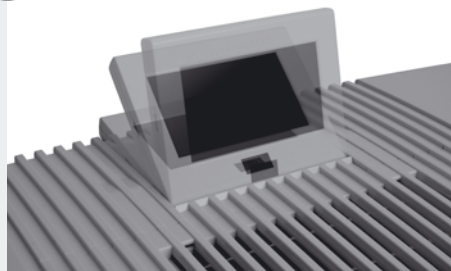

7



# FUNCTIONS, SETTINGS & DISPLAYS

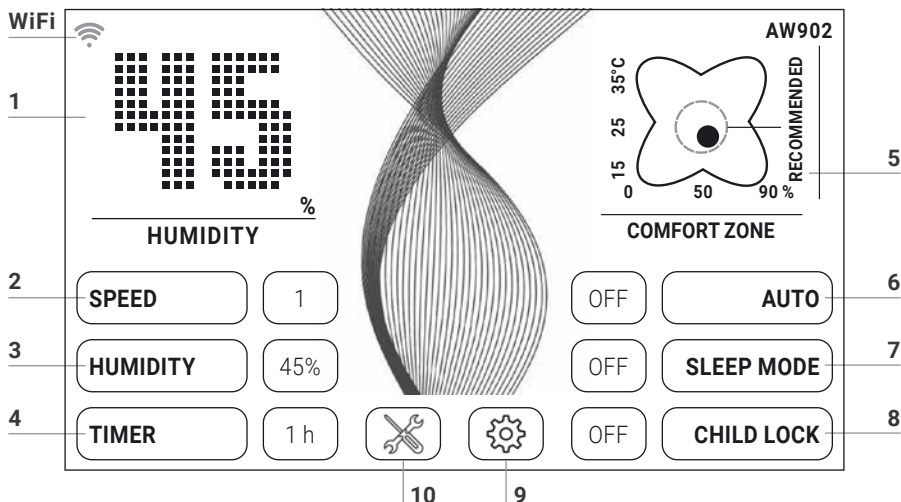

Select or change the setting by tapping the function.

Function	Setting
1 Humidity	Display <b>humidity</b> .
2 Speed	<b>Fan stage 1</b> (low) – <b>5</b> (high).
3 Humidity	<b>30 – 70 %</b> (in 5 % increments). When the set humidity is reached, the DISC stack stops rotating.
4 Timer	<b>OFF / 1 / 3 / 5 / 7 / 9 h</b> (hours) The appliance shuts off automatically after the preset hours have expired.
5 Temperature / comfort zone	<b>Temperature:</b> Hold for 3 sec. to switch back and forth between °C and °F. <b>Comfort zone:</b> If the black dot is inside the green circle, the relative humidity and room temperature are in the comfort zone
6 Auto	<b>OFF</b> Appliance operates at preset fan stage 1 – 5. <b>ON</b> The appliance automatically regulates the fan stages depending on the humidity in the room.



---

7 Sleep mode **OFF / ON**  
The appliance reduces the fan stage to 1 and dims the display. You can change the air flow rate manually in sleep mode at any time.

---

8 Child lock **OFF / ON**  
Hold for 3 sec. to activate/deactivate the key lock.

---

9  Tap the  button to open the Settings menu.

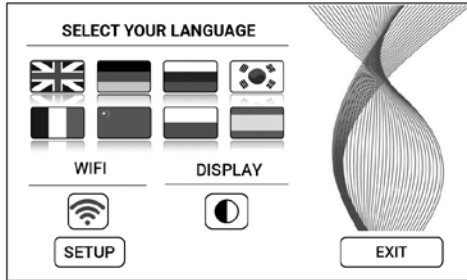

Language Tap the national flag to select **language**.

Display Tap the  button to select black or white display background colour.

WIFI **Display WiFi connection.**  
Enable or disable WiFi by tapping the  button.

**grey:** WiFi disabled.

**blue:** WiFi connection to Venta server enabled (full access).

**green:** WiFi connection to the local network established (local access).

**red:** No WiFi connection. **Set up the WiFi function.** For a precise description, see sections "Configure WiFi" and "Venta App".

SETUP

---

10  Tap the  button for **instructions and maintenance information**.

**white:** No instruction.

**red:** Observe instruction.

For a precise description, see section "Cleaning & Maintenance".

# WIFI CONFIGURATION

To access WiFi configuration, first tap button **9**,  then the SETUP button. Select "Select network", then your network in the dropdown list. The "Security type"

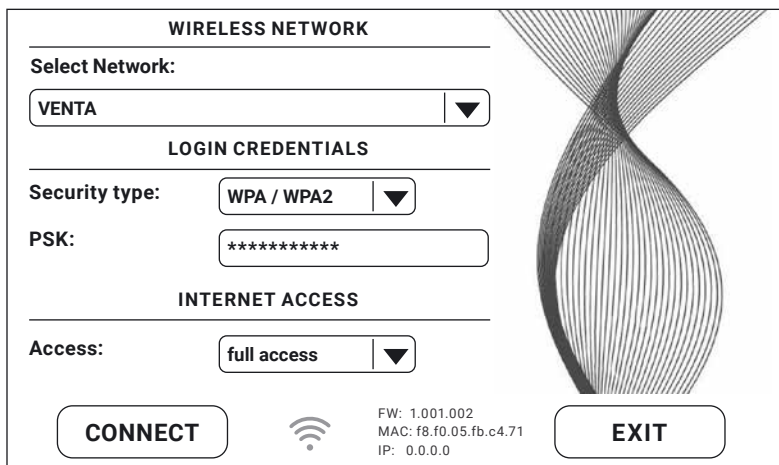

**WIRELESS NETWORK**

Select Network:

**LOGIN CREDENTIALS**

Security type:

PSK:

**INTERNET ACCESS**

Access:

**CONNECT**  FW: 1.001.002  
MAC: f8.f0.05.fb.c4.71  
IP: 0.0.0.0 **EXIT**

is automatically set as soon as you select the network. In the "PSK" box, please enter your WLAN password/key (ASCII entry mode) and confirm with ENTER. If your password contains special characters or umlauts which are not shown on the keypad, you can generate your full password as a HEX code on our website: [www.venta-usa.com](http://www.venta-usa.com). Now enter your generated HEX code into the "PSK" box (HEX entry mode) and confirm with ENTER. Under "Access", select the internet access type you require.

full access: access to all the comfort features of the app.

local access: local access to use the app.

Tap CONNECT to create the WiFi connection.

**WiFi symbol green:** WiFi connection established (local access).

**WiFi symbol blue:** WiFi connection established (full access).

**WiFi symbol red:** No WiFi connection. Check your network and WLAN password.

**WiFi symbol grey:** WiFi disabled.



If problems occur during the setup process, read the information in the section "What to do if WiFi connection is not possible?"

Tap the EXIT button to return to the previous menu.

# VENTA APP

You can use the Venta app to expand and control the appliance functions. The app is available for smartphones and tablets. Please download the Venta app at: [www.venta-usa.com](http://www.venta-usa.com), or use the QR code.



Please log in to the  menu or register as soon as you have downloaded and opened the Venta app.

 You must register so that you can control and check your Venta appliance when you're on the go.

You can use the search function  to automatically find all local Venta appliances. Please select your appliance.

The appliance emits an audio signal while the app is connecting to it. Please confirm connection to your smartphone/tablet on the appliance.

 If WiFi connection is disabled, the appliance does not connect to the Venta app.

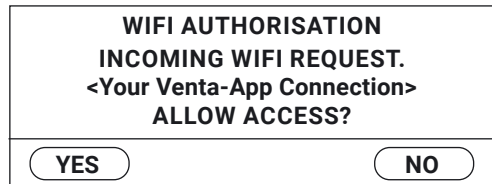

# CLEANING & MAINTENANCE

Tap button **10**  on the display to see information about maintenance. Red light indicates that this type of maintenance is due.

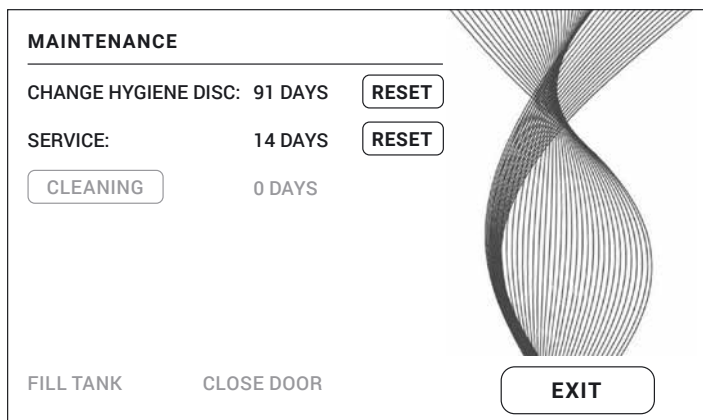

## Reminder/Interval Actions

### A FILL TANK



Water tank empty, fill with fresh water.

Yellow: Humidification is still taking place.

Red: No humidification is taking place.

### CLEANING

For the cleaning process, you need a (250 ml) bottle of Venta appliance cleaner. Start the cleaning program by tapping the CLEANING button on the display, then follow the instructions. Cleaning takes approx. 4 h.

 After 6 months (of continuous 24-hour operation), the  maintenance button lights up in red and indicates that this action is necessary.

A



B







## Reminder/Interval Actions

---

 **Attention!** Ensure that the device is switched off during the following actions and the power plug is disconnected from the power supply!

---

**B CHANGE HYGIENE DISC** Open evaporator compartment. Remove VentWave™ DISC stack and unlock the drive wheel. Remove hygiene DISC and replace it. Re-assemble the appliance and switch it on. Tap  button on the display to access the maintenance menu. Then tap RESET next to CHANGE HYGIENE DISC and hold for 3 seconds until the time is reset.



 After 3 months, the maintenance button  lights up in red and indicates that this action is necessary.

The service life of a hygiene DISC is approx. 3 months (at continuous 24-hour operation) and depends on the water hardness, water quality, daily evaporation performance and number of operating hours.

 You can use the Venta ReNew recycling program to return the hygiene DISC to us (see RECYCLING & DISPOSAL).

---

**SERVICE** Empty the residual water out of the water tank and water tray. Clean the water tray, VentWave™ DISC stack and water tank under running water. Fill the water tank up to the MAX marker with fresh water. Re-assemble the appliance and switch it on. Tap  button on the display to access the maintenance menu. Then tap the RESET button next to SERVICE and hold for 3 seconds until the time is reset.

 After 14 days, the maintenance button  lights up in red and indicates that this action is necessary.

---

**Recommendation**  
every 3 years To ensure the full performance of the UVC lamp, you should change the bulb every 3 years.  
**Note:** UVC lamp is on for 4 h per day or 1 h in timer mode.

---

You can carry out the maintenance steps CHANGE HYGIENE DISC, SERVICE and CLEANING whenever necessary. When you are finished, simply tap the relevant RESET button in the maintenance menu  and hold for 3 seconds until the time is reset. The next reminders for the actions performed will be indicated at the normal intervals.

Any residues in the water tray and on the VentWave™ DISC stack (white, green-yellow or brown deposits or discolorations) do NOT impair the function of the device.

# ACCESSORIES

You can order accessories by phone or online at [www.venta-usa.com](http://www.venta-usa.com).

# PRIVACY POLICY

Your information will be held by Venta Air Technologies Inc. for promotional, marketing and servicing purposes. If your personal details change, if you change your mind about any of your marketing preferences or if you have any queries about how we use your information, please let us know by contacting Venta Air Technologies Inc. US Headquarters, 1005 N Commons Dr, Aurora, IL 60504, or by calling the VentaCare Customer Service Line: **888-333-8218**. Or you can email us at [info@venta-usa.com](mailto:info@venta-usa.com). For more information on how we protect your privacy, please see our privacy policy on [www.venta-usa.com](http://www.venta-usa.com)

# SERVICE OPTION: VENTA AIRWASHER

In case you prefer the factory to handle your concern, for warranty repair, or if you wish to utilize the factory cleaning service for your Venta Airwasher, please call our customer service department toll free at 1 (888) 333-8218 to obtain a Return Merchandise Authorization (RMA) number. Attach a tag to the product that includes your name, address, daytime phone number, and description of the problem. Include a copy of the original sales receipt and warranty card if not yet submitted. For products purchased in the United States, carefully package the product in its original packaging and send it either by UPS or Parcel Post with shipping and insurance prepaid to: Venta Air Technologies Inc., US Headquarters, 1005 N Commons Dr, Aurora, IL 60504.

# TWO (2) YEAR LIMITED WARRANTY

Call Venta Customer Service to troubleshoot any issues, before attempting to return product to retailer. If you have any questions regarding this warranty please call 1-888-333-8218 or write to: Venta Air Technologies Inc., US Headquarters, 1005 N Commons Dr, Aurora, IL 60504.

For product registration please return the enclosed Warranty Card. Venta warrants that for a period of two (2) years from the date of purchase, this product will be free from defects in material and workmanship. Venta, at its option will repair or replace this product or any component of the product found to be defective during the

warranty period. Replacement will be made with a new or remanufactured product or component. If the product is no longer available, replacement may be made with a similar product of equal or greater value.

This is your exclusive warranty. This warranty is valid for the original retail purchaser from the date of initial retail purchase and is not transferable. Your warranty card must be completed and returned to activate your warranty. Also, keep the original sales receipt – proof of purchase is required to obtain warranty performance. This warranty does not cover normal wear of parts or damage resulting from any of the following: Negligent use or misuse of the product, use on improper voltage or current, use contrary to the operating instructions, disassembly, repair, or alteration by anyone other than Venta. Further, the warranty does not cover Acts of God, such as fire, flood, hurricanes, and tornadoes. Venta shall not be liable for any incidental or consequential damages caused by the breach of any express or implied warranty. Except to the extent prohibited by applicable law, any implied warranty of merchantability or fitness for a particular purpose is limited in duration to the duration of the above warranty. Some states, provinces, or jurisdictions do not allow the exclusion or limitation of incidental or consequential damages or limitations on how long an implied warranty lasts, so the above limitations or exclusions may not apply to you. This warranty gives you specific legal rights, and you may also have other rights that vary from state to state.

## WHAT TO DO IF ...

**!** **Attention!** Before carrying out any of these actions, ensure that the appliance is switched off and disconnected from the power supply!

### ... the appliance won't switch on?

Please check whether the appliance is plugged in to the mains.

### ... the appliance won't switch on even though it is plugged in to the mains?

**i** **Action:** Please check whether the mains power cable is correctly plugged into the appliance. Then switch the appliance on again.



### ... WiFi connection is not possible

Please check that:

- you are using a 2.4-GHz or a combined 2.4/5-GHz network. This is important because the WiFi/WLAN module in the appliance does not support 5-GHz networks.
- your router supports 802.11b/g/n.
- iOS version 11.0 or higher or Android version 8.0 or higher is installed in your phone or tablet.



If necessary, update the operating system of your phone or tablet.

# MERCI BEAUCOUP !

Nous sommes convaincus que l’Airwasher Venta dépassera vos attentes et nous vous souhaitons d’en profiter pleinement.

**Veillez enregistrer votre appareil Venta :**

[www.venta-usa.com/service/product-registration/](http://www.venta-usa.com/service/product-registration/)

US



Veillez lire ce mode d’emploi intégralement, le conserver pour toute utilisation ultérieure et respecter les consignes de sécurité.

Vous trouverez la dernière version du mode d’emploi sur notre site Internet [www.venta-usa.com](http://www.venta-usa.com)

## CHER CLIENT,

L’Airwasher AW902 très performant favorise une humidification optimale de l’air, et ce grâce à une technologie d’humidification de l’air et d’hygiène brevetée. La lampe UV-C intégrée empêche la formation et la prolifération des virus et des bactéries. Idéal pour l’architecture moderne d’habitation et de bureaux équipée de systèmes d’aération.

## TABLE DES MATIÈRES

Importantes consignes de sécurité /		Configuration WiFi	32
Avertissement !	21	Appli Venta	33
Contenu de la livraison	26	Nettoyage & entretien	34
Symboles	26	Accessoires	36
Contrôle avant utilisation	26	Protection des données	36
Caractéristiques techniques	27	Service après-vente Venta Airwasher	36
Aperçu	28	Garantie limitée de deux (2) ans	37
Mise en service	28	Équipe de service Venta	38
Fonctions, réglages & affichages	30	Que faire, si...?	38

# ! PRIÈRE DE LIRE TOUTES LES INSTRUCTIONS : IMPORTANTES CONSIGNES DE SÉCURITÉ / AVERTISSEMENT !

- Il est essentiel que vous lisiez, assimiliez totalement et observiez les consignes de sécurité et instructions suivantes. Prière de relire ces informations régulièrement. L'utilisation impropre ou négligente de votre Venta Airwasher peut entraîner des blessures sérieuses ou même mortelles. Conserver ce mode d'emploi à côté de votre Venta Airwasher. S'assurer que toute personne utilisant votre Airwasher comprenne le contenu de ce manuel.
- Les enfants ne doivent pas être autorisés à utiliser l'Airwasher.
- Toujours éteindre le moteur et débrancher le fil d'alimentation de la prise électrique avant de déplacer ou de transporter l'unité.
- Brancher uniquement dans une prise de courant alternatif 120 V. Ne pas utiliser votre Airwasher si le câble d'alimentation ou la prise est abîmé(e). Débrancher tout câble d'alimentation endommagé immédiatement de la prise électrique et le confier uniquement à Venta pour le remplacement. Ne pas remplacer un cordon ou une tête de prise endommagé(e).
- Ne pas tenter d'effectuer une réparation. L'entretien ou le service du Venta Airwasher, mis à part ce qui est décrit dans ce guide de l'utilisateur, doit uniquement être assuré par Venta. Toute modification apportée à votre Venta Airwasher est extrêmement dangereuse et annule votre garantie.
- Ne pas insérer d'objets dans l'arrivée d'air de l'appareil. Cela peut causer des dégâts aux lames du ventilateur ou provoquer des blessures. Une fois que le moteur est éteint, le ventilateur continue à effectuer quelques rotations.
- Ne pas utiliser ou ranger ce produit là où il pourrait tomber ou se être tiré dans une baignoire, un lavabo, de l'eau ou un autre liquide. Ne pas essayer de toucher l'Airwasher étant tombé dans de l'eau ou dans un autre liquide. Ne pas immerger dans de l'eau ou dans un autre liquide, même si l'Airwasher est débranché à ce moment-là. L'humidité peut causer un risque de décharge électrique lorsque l'unité est à nouveau branchée dans une prise de courant. Si humide, essuyer l'appareil avec un chiffon sec. Ne pas manier le câble d'alimentation ou l'appareil avec des mains mouillées.
- Employer uniquement des parfums authentiques Venta.
- Ne jamais ajouter à l'eau des huiles parfumée. Ce peut affecter le fonctionnement du Disque Hygiénique.
- La société Venta Air Technologies Inc. ne prend aucune garantie pour les dommages dus à des additifs externes.
- Ne jamais remplir trop l'Airwasher.
- Ne jamais transporter ou basculer l'Airwasher avec la cuve remplie.

**Veillez lire et suivre les instructions séparées ainsi que le Disque Hygiénique, Venta-Nettoyant, Venta-Parfums. Prière de contacter Venta Air Technologies Inc. au 1-888-333-8218 ou à [www.venta-usa.com](http://www.venta-usa.com) pour informations supplémentaires.**

**Veillez consulter notre site Web ([www.venta-usa.com](http://www.venta-usa.com)) pour être sûr d'utiliser la version la plus récente du « Manuel d'utilisation ».**

# CONSIGNES DE SÉCURITÉ

## **POUR L'INSTALLATION / AVERTISSEMENT**

- Brancher le câble d'alimentation dans une prise murale en respectant les spécifications électriques du produit ou supérieures et en utilisant cette prise uniquement pour cet appareil. Ne pas utiliser de rallonge.
- Le partage de la prise murale avec d'autres appareils en utilisant une fiche multiple ou une rallonge peut provoquer un choc électrique ou un incendie.
- Ne pas utiliser de transformateur électrique. Cela pourrait provoquer un choc électrique ou un incendie.
- Si la tension/la fréquence/le courant nominal varient, cela pourrait provoquer un choc électrique ou un incendie.

## **POUR L'INSTALLATION / AVERTISSEMENT**

- Ne pas installer cet appareil à proximité d'un radiateur ou d'une matière inflammable. Ne pas installer cet appareil dans un environnement humide, huileux ou poussiéreux, dans un environnement exposé à la lumière directe du soleil et à l'eau (gouttes de pluie). Ne pas installer cet appareil dans un environnement exposé aux fuites de gaz.
- Le non-respect de cette consigne pourrait provoquer un choc électrique ou un incendie.

## **POUR L'INSTALLATION / ATTENTION**

- Il est recommandé d'installer l'appareil dans un endroit où le câble d'alimentation du produit peut facilement être débranché.
- Le non-respect de cette consigne pourrait provoquer un choc électrique ou un incendie en raison des fuites électriques.
- Installer votre appareil sur une surface dure et plane qui peut en supporter le poids.
- Le non-respect de cette consigne pourrait provoquer des vibrations anormales, des bruits ou des dysfonctionnements.
- Laisser un espace de plus de 15 cm tout autour de l'appareil.
- Si l'espace prévu pour l'arrivée d'air n'est pas suffisant, il en résultera une baisse des capacités d'humidification.
- Si l'appareil est installé trop près du mur, cela pourrait endommager le papier peint.
- Le non-respect de cette consigne pourrait provoquer un choc électrique ou un incendie.

## **POUR LE CÂBLE D'ALIMENTATION / AVERTISSEMENT**

- Débrancher le produit, puis éliminer les corps étrangers (poussière, humidité, etc.) de la prise ou du bloc d'alimentation avec un chiffon sec et de manière régulière.
- Cela pourrait sinon provoquer un choc électrique ou un incendie.
- En cas d'endommagement du produit, de la fiche électrique ou du câble d'alimentation, contacter le centre de service le plus proche.
- Bien brancher la prise dans la prise murale. Ne pas utiliser de fiche électrique endommagée, de câble d'alimentation endommagé ou de prise murale mal fixée.
- Le non-respect de cette consigne pourrait provoquer un choc électrique ou un incendie.

- Ne pas tirer sur le câble d'alimentation pour débrancher l'appareil. Prendre l'appareil au niveau du connecteur et le débrancher de la prise.
- Cela pourrait sinon provoquer un choc électrique ou un incendie.
- Ne pas tirer ni plier excessivement le câble d'alimentation. Ne pas tordre ni nouer le câble d'alimentation.
- Ne pas accrocher le câble d'alimentation sur un objet en métal, ne pas placer d'objets lourds sur le câble d'alimentation, ne pas coincer le câble d'alimentation entre deux objets, ni pousser le câble d'alimentation dans l'espace à l'arrière de l'appareil.
- Cela pourrait provoquer un choc électrique ou un incendie.

### **POUR LE CÂBLE D'ALIMENTATION / ATTENTION**

- En cas de non-utilisation prolongée du purificateur ou en cas de tonnerre ou d'orage, débrancher l'appareil de l'alimentation électrique.
- Le non-respect de cette consigne pourrait provoquer un choc électrique ou un incendie.
- Un câble d'alimentation endommagé représente un véritable danger. Contacter donc un centre de service ou des experts qualifiés pour la réparation.

## CONSIGNES DE SÉCURITÉ

### **POUR L'UTILISATION / AVERTISSEMENT**

- En cas d'inondation de l'appareil, le débrancher et contacter un centre de service.
- En cas de bruits étranges de l'appareil, d'odeur de brûlé ou de fumée, débrancher immédiatement l'appareil de la source d'alimentation et contacter un centre de service.
- Le non-respect de cette consigne pourrait provoquer un choc électrique ou un incendie.
- En cas de fuites de gaz (gaz de ville, propane, etc.), ne pas toucher le câble d'alimentation. Aérer immédiatement la zone et contacter un centre de service ou un technicien qualifié.
- Ne pas utiliser de ventilateur.
- Il y a risque d'explosion ou d'incendie en cas d'étincelles.
- Ne pas débrancher l'appareil pendant le fonctionnement.
- Lorsque l'appareil est à nouveau branché, il y a risque de formation de flammes, ce qui pourrait provoquer un choc électrique ou un incendie.
- En cas de besoin de réparations, veuillez contacter le centre de service.
- Le non-respect de cette consigne pourrait causer le dysfonctionnement du produit, des fuites d'eau, un choc électrique ou un incendie.
- Ne pas toucher le câble d'alimentation avec des mains mouillées.
- Risque de choc électrique.
- Ne pas exercer de force sur le produit ou tirer sur le produit en usant de force excessive.
- Risque d'incendie, de blessures ou de dysfonctionnements.
- Une fois le purificateur déballé, garder tout le matériel d'emballage hors de la portée des enfants.
- Un enfant pourrait suffoquer s'il se couvre le visage avec un sac.
- Ne pas introduire vos doigts ni un corps étranger dans les entrées ou les sorties d'air.

- Veiller particulièrement à ce que les enfants ne se blessent pas en introduisant leurs doigts dans le produit.
- Ne pas placer d'objets près de l'unité extérieure pouvant permettre aux enfants de grimper sur la machine.
- L'enfant pourrait tomber et se blesser ou alors le produit pourrait tomber et blesser l'enfant.
  - Ne pas introduire d'autres corps étrangers, tels que des objets métalliques dans le produit.
- Risque de choc électrique ou des blessures.
  - En cas de pénétration d'eau dans le bloc d'alimentation, débrancher le câble d'alimentation et sécher le produit complètement avant utilisation.
- Le non-respect de cette consigne pourrait provoquer un choc électrique ou un incendie.
  - Ne pas placer d'objets lourds sur le produit.
- Le non-respect de cette consigne pourrait causer le dysfonctionnement du produit, ou des bruits.
  - Ne pas tenter de réparer, désassembler, ou d'altérer le produit soi-même.
- Le non-respect de cette consigne pourrait provoquer un choc électrique, un incendie, des dysfonctionnements ou des blessures.
- En cas de pénétration d'un corps étranger tel que l'eau dans le produit, débrancher le produit de la source d'alimentation et contacter le centre de service.
- Le non-respect de cette consigne pourrait provoquer un choc électrique ou un incendie.

## CONSIGNES DE SÉCURITÉ

### **POUR L'UTILISATION / ATTENTION**

- Maintenir une distance d'environ 2 m par rapport aux autres appareils électriques, tels que téléviseurs, appareils vidéo ou audio, etc.
- Le non-respect de cette consigne pourrait réduire la qualité vidéo ou causer des bruits.
- Garder une distance de plus de 5 cm (de préférence 15 cm ou plus) entre le produit et le mur.
  - Ne pas asperger de substance volatile telle qu'un insecticide sur le produit.
  - Non seulement ces substances sont nocives pour les humains, elles peuvent aussi provoquer un choc électrique, un incendie ou des dysfonctionnements.
  - Ne pas basculer le produit ni le mettre tête en bas lorsqu'il est connecté à la prise murale.
- Le non-respect de cette consigne pourrait causer le dysfonctionnement du produit ou un incendie.
  - Ne pas plonger le produit dans l'eau.
- Risque de dysfonctionnements
  - Ne pas placer le produit au bord d'un bureau ou d'une table.
  - Ne pas monter sur le produit ni placer d'objets (linge, bougies allumées, cigarettes allumées, vaisselle, produits chimiques, objets métalliques, etc.) sur le produit.
- Risque de choc électrique, d'incendie, de dysfonctionnements ou de blessures.
  - Ne pas manipuler le produit avec des mains mouillées.
- Risque de choc électrique.



- Le produit ne doit pas être utilisé par des personnes ayant des capacités physiques, sensorielles ou mentales limitées, ou des personnes dénuées d'expérience et de connaissances, sauf si ces personnes sont attentivement surveillées ou si elles sont formées à l'utilisation de l'appareil par une personne responsable de leur sécurité.
- Pour l'usage en Europe : Cet appareil peut être utilisé par des personnes ayant des capacités physiques, sensorielles ou mentales limitées, ou des personnes dénuées d'expérience et de connaissances, si ces personnes sont attentivement surveillées ou si elles sont formées à l'utilisation sécuritaire de l'appareil et si elles en comprennent les risques. Il est interdit aux enfants de jouer avec l'appareil.
- Ne regardez pas directement dans la lumière UVC.
- Avertissement : le rayonnement UV est dangereux pour les yeux et la peau. Ne faites pas fonctionner la lampe UVC en dehors de l'appareil.
- Évitez toute manipulation sur l'unité UVC.
- L'utilisation involontaire de l'appareil ou l'endommagement du boîtier peut entraîner une fuite de rayonnements UVC dangereux.
- Les rayonnements UVC, même à faible dose, peuvent causer des dommages aux yeux et à la peau.
- Ne mettez jamais l'appareil en marche si les tubes UVC sont endommagés.

#### **POUR LE NETTOYAGE / AVERTISSEMENT**

- Ne pas nettoyer le produit en l'aspergeant directement d'eau. Ne pas utiliser de benzène, de diluant, d'acétone ou d'alcool pour nettoyer le produit.
- Risque de décoloration, de déformation, de dommages, de choc électrique ou d'incendie.
- Débrancher le produit de la prise électrique et couper le ventilateur avant de nettoyer le produit.
- Le non-respect de cette consigne pourrait provoquer un choc électrique ou un incendie.



# CONTENU DE LA LIVRAISON

- 1 × Airwasher Venta AW902
- 1 × pile de disques VentWave™ avec disque hygiénique (prémontée)
- 1 × lampe UV-C (prémontée)
- 1 × télécommande
- 1 × mode d'emploi

Si des pièces sont manquantes ou endommagées, veuillez vous adresser à

**US** [info@venta-usa.com](mailto:info@venta-usa.com)

## SYMBOLES

-  Consignes de sécurité : lire attentivement et suivre les instructions pour éviter les blessures corporelles et les dommages matériels.
-  Renseignements complémentaires
-  Conseils utiles

## CONTRÔLE AVANT UTILISATION

### État de l'installation

Assurez-vous que les conditions d'installation suivantes ont été respectées.

- Le produit doit être installé sur un sol plat et régulier.
- Aucun objet ne doit bloquer l'entrée et la sortie d'air.
- Le lieu d'installation doit être sec et il ne doit pas y avoir d'objets inflammables, des substances qui l'entourent.
- Le produit doit être installé à au moins 2 in. (6 in. est recommandé) de le mur.
- Lors du remplacement du disque d'hygiène intégré, veuillez à retirer le plastique l'emballage du nouveau disque d'hygiène.

### Cordon d'alimentation et prise de courant

- Veuillez à utiliser une prise électrique dédiée de 120 V. (Lorsque le courant est appliqué, le produit entre en état de veille).
- Débranchez le cordon d'alimentation s'il ne sera pas utilisé pendant une longue période.

# CARACTÉRISTIQUES TECHNIQUES

Modèle	AW902
<b>Couleurs</b>	Gris
<b>Pour des pièces*</b>	≤ 120 m <sup>2</sup>
<b>Écran tactile interactif</b>	De série
<b>Contrôle par appli</b>	WiFi de série
<b>Capteurs de mesure</b>	Humidité de l'air + température
<b>Produit d'hygiène de l'eau</b>	De série
<b>Niveaux de puissance</b>	5 + Automatique
<b>Niveau sonore</b> (niveau 1-5)	22/ 32/ 42/ 47/ 52 dB(A)
<b>Consommation d'énergie</b> (niveau 1-5)	env. 6/ 9/ 16/ 25/ 38 W, 46 W au maximum
<b>Tension du réseau</b>	220-240 V 50/ 60 Hz
<b>Quantité de remplissage</b>	Totale 12 l Réservoir d'eau 8 l + bac à eau 4 l
<b>Dimensions</b> (L x l x h)	61 x 30 x 52 cm
<b>Poids</b>	env. 13 kg
<b>Gamme de fréquence WLAN</b>	2,4 GHz
<b>Puissance de transmission WLAN</b>	19 dBm maximum

\* pour une hauteur de pièce de max. 2,5 m

Sous réserve de modifications et d'erreurs

# APERÇU

- 1 Écran
- 2 Bouton ON/OFF
- 3 Compartiment d'évaporateur
- 4 Réservoir d'eau
- 5 Pile de disques VentWave™
- 6 Bac à eau
- 7 Roulettes de transport
- 8 Lampe UV-C (prémontée)
- 9 Range-cordon
- 10 Disque hygiénique (prémonté)
- 11 Télécommande

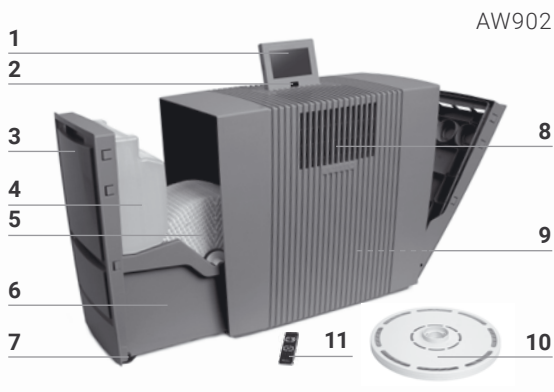

## MISE EN SERVICE

**!** **Attention !** S'assurer que l'appareil est éteint et que le bloc d'alimentation est débranché de la prise de courant !

- 1 Déballer l'appareil, l'installer et le bouger jusqu'au lieu souhaité d'installation à l'aide des roulettes de transport **7**. Pour ce faire, soulever légèrement l'appareil sur le côté droit. Retirer la protection pour pile et le film de protection de la télécommande **11**.
- 2 Ouvrir le compartiment d'évaporateur **3** et retirer le réservoir d'eau **4**.
- 3 Ouvrir le réservoir d'eau **4** et remplir d'eau froide jusqu'au repère MAX.
- 4 Bien fermer le réservoir d'eau **4**.
- 5 Insérer le réservoir d'eau **4** dans le bac à eau **6** et fermer le compartiment d'évaporateur **3**.
- 6 Mettre l'écran **1** à la position souhaitée (3 positions possibles).
- 7 Mettre le câble d'alimentation à la longueur souhaitée en l'enroulant ou le déroulant dans le range-cordon **11**. **Remarque :** les fiches mâle et femelle du câble d'alimentation doivent être correctement insérées dans l'appareil !

Brancher la fiche secteur au réseau électrique et allumer l'appareil à l'aide du bouton ON/OFF **2** ou de la télécommande **11**.

**i** Il peut se passer jusqu'à 60 s pour que l'appareil démarre et que l'affichage rouge ✕ disparaisse de l'écran. Un bruit est perceptible (gargouillis), il ne constitue pas un défaut de qualité.

1



2

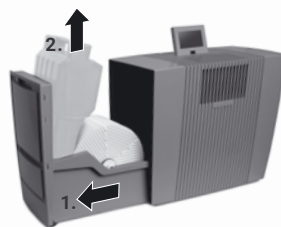

3

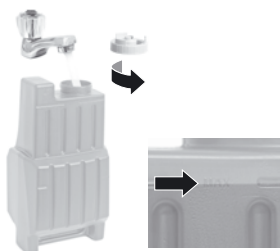

4



5

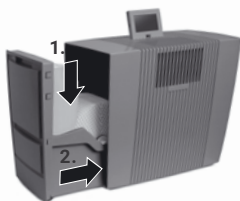

6

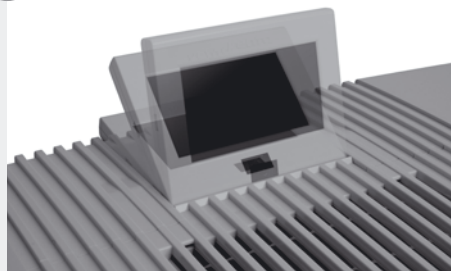

7

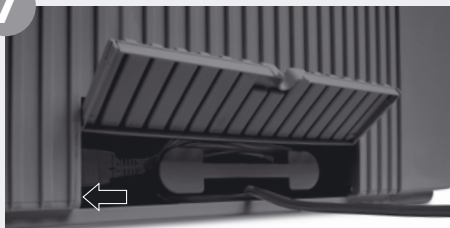

# FONCTIONS, RÉGLAGES & AFFICHAGES

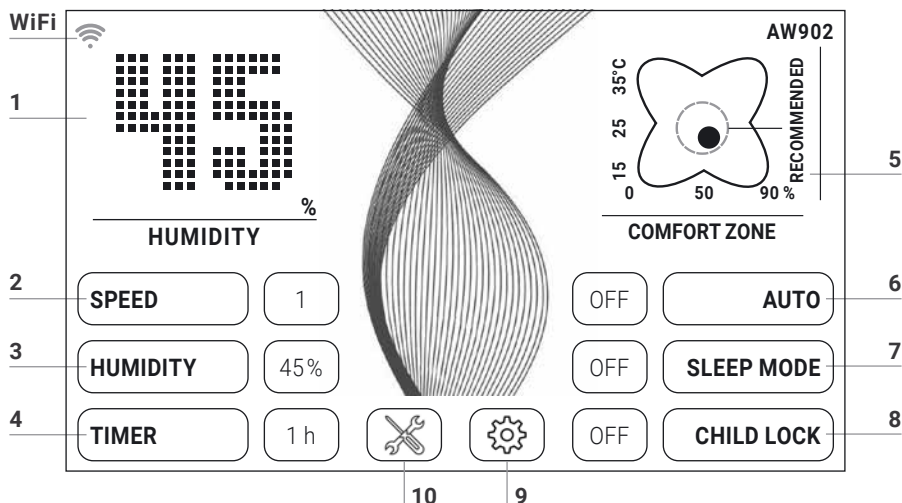

Il est possible de choisir ou de modifier le réglage souhaité en appuyant brièvement sur la fonction en question.

Fonction	Réglages
1 Humidité de l'air	Affichage <b>de l'humidité de l'air</b> .
2 Vitesse	<b>Niveau de ventilation 1</b> (faible) – 5 (fort).
3 Humidité de l'air	<b>30 – 70 %</b> (par paliers de 5 %). Une fois l'humidité d'air réglée atteinte, la pile de disques ne tourne pas.
4 Arrêt différé	<b>OFF / 1 / 3 / 5 / 7 / 9 h</b> (heures) Une fois les heures réglées écoulées, l'appareil s'éteint automatiquement.
5 Température/ zone de confort	<b>Température</b> : appuyer pendant 3 s pour passer de °C à °F. <b>Zone de confort</b> : si le point noir se déplace au sein du cercle vert, alors l'humidité relative de l'air et la température ambiante se situent dans la zone de confort
6 Auto	<b>OFF</b> L'appareil fonctionne avec un niveau de ventilation de 1 à 5. <b>ON</b> Selon l'humidité de l'air dans la pièce, l'appareil règle automatiquement les niveaux de ventilation.



---

**7** Mode nuit **OFF / ON**  
L'appareil baisse le niveau de ventilation à 1 et fait varier la luminosité de l'écran. Une modification manuelle de l'intensité de l'écoulement d'air est possible à tout moment.

---

**8** Sécurité enfants **OFF / ON**  
Appuyer pendant 3 s pour activer/désactiver le verrouillage des touches.

---

**9**  Ouvrir **le menu de réglages** en appuyant brièvement sur la touche .

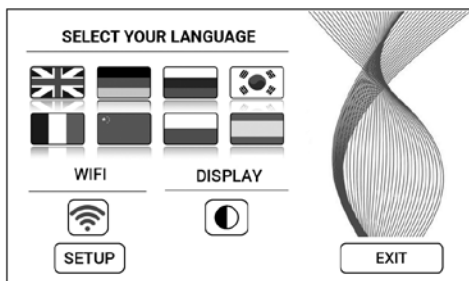



Langue **Sélection de la langue** en appuyant brièvement sur le drapeau du pays en question.

Écran Sélectionner le blanc ou le noir comme **couleur d'arrière-plan de l'écran** en appuyant brièvement sur la touche .

WIFI Affichage de **la connexion WiFi**.  
(Dés)activer le WiFi en appuyant brièvement sur la touche   
**Gris** : WiFi désactivé.  
**Bleu** : connexion WiFi établie au serveur Venta se trouvant sur le Web  
(full access).  
**Vert** : la connexion WiFi au réseau local est établie  
(local access).

SETUP **Rouge** : aucune connexion WiFi.  
**Configurer le WiFi**. Vous trouverez une description précise dans les paragraphes « Configuration WiFi » et « Appli Venta »

---

**10**  Affichage d'**un message d'avertissement et des informations de maintenance** en appuyant brièvement sur la touche .

**Blanc** : aucun message d'avertissement.

**Rouge** : tenir compte du message d'avertissement.

Vous trouverez une description précise dans le paragraphe « Nettoyage & entretien ».

# CONFIGURATION WIFI

Pour parvenir à la configuration WiFi, veuillez d'abord appuyer sur la touche **9**  et ensuite appuyer brièvement sur la touche SETUP.

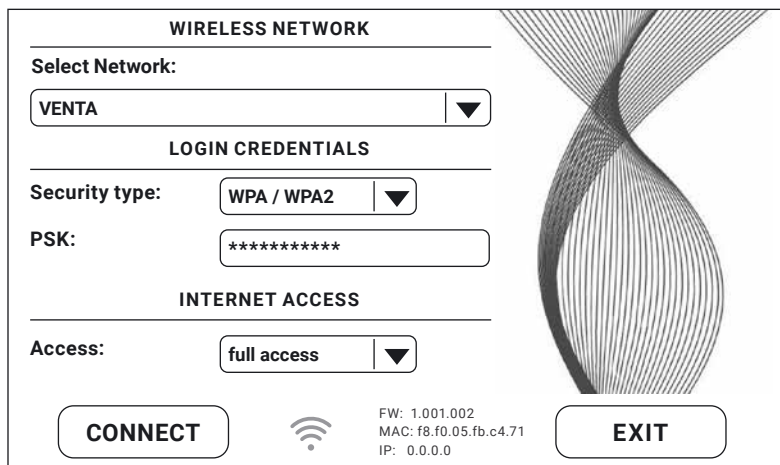

**WIRELESS NETWORK**

**Select Network:**

VENTA ▼

**LOGIN CREDENTIALS**

**Security type:** WPA / WPA2 ▼

**PSK:** \*\*\*\*\*

**INTERNET ACCESS**

**Access:** full access ▼

**CONNECT**  FW: 1.001.002  
MAC: f8.f0.05.fb.c4.71  
IP: 0.0.0.0 **EXIT**

À « Select network », sélectionner votre réseau dans la liste déroulante. Le « Security Type » est paramétré automatiquement dès que le réseau a été sélectionné. Dans le champ « PSK » (mode de saisie ASCII), veuillez saisir le mot de passe WLAN/la clé WLAN et confirmer avec la touche ENTER. Si votre mot de passe contient des caractères spéciaux ou des voyelles infléchies qui ne se trouvent pas sur le clavier, vous pouvez générer l'ensemble de votre mot de passe en code HEX sur le site Web : [www.venta-usa.com](http://www.venta-usa.com). Dans le champ « PSK » (mode de saisie HEX), veuillez saisir désormais votre code HEX généré et confirmer avec la touche ENTER. Sous « Access », veuillez sélectionner l'autorisation d'accès à Internet que vous souhaitez.

full access : accès à toutes les utilisations de confort de l'appli.

local access : accès local à l'utilisation de l'appli.

Confirmer avec la touche CONNECT pour établir la connexion WiFi.

**Affichage WiFi vert :** la connexion WiFi est établie (local access).

**Affichage WiFi bleu :** la connexion WiFi est établie (full access).

**Affichage WiFi rouge :** aucune connexion WiFi. Vérifier votre réseau et votre mot de passe WLAN.

**Affichage WiFi gris :** le WiFi est désactivé.



Si, pendant la configuration du WiFi, des problèmes apparaissent, alors lisez le paragraphe « Que faire s'il n'est pas possible d'établir une connexion WiFi ? »

En confirmant avec la touche EXIT, vous retournez au menu précédent.



# APPLI VENTA

Les fonctions de l'appareil peuvent être élargies et contrôlées à l'aide de l'appli Venta. L'appli Venta est disponible pour les smartphones et les tablettes. Veuillez télécharger l'appli Venta sous : [www.venta-usa.com](http://www.venta-usa.com) ou utiliser le code QR.





Veuillez vous connecter dans le menu ☰ resp. vous enregistrer dès que l'appli Venta est téléchargée et ouverte.

 C'est seulement lorsque l'enregistrement est terminé que vous pouvez commander et contrôler votre appareil Venta, même lorsque vous n'êtes pas chez vous, où que vous vous trouviez.

La fonction de recherche **+** trouve automatiquement tous les appareils Venta locaux. Maintenant, veuillez sélectionner votre appareil.

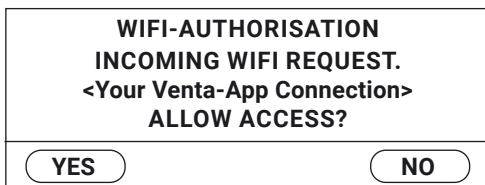
Lorsque l'appli se connecte à l'appareil, un signal sonore retentit sur l'appareil. Maintenant, veuillez confirmer sur l'appareil que la connexion à votre smartphone/tablette est établie.



 Si la connexion WiFi est désactivée, l'appareil ne se connecte pas à l'appli Venta.

# NETTOYAGE & ENTRETIEN

En appuyant brièvement sur la touche **10** ✕ de l'écran, des informations relatives à la maintenance s'affichent. Un allumage rouge signale que ces mesures d'entretien doivent être réalisées.

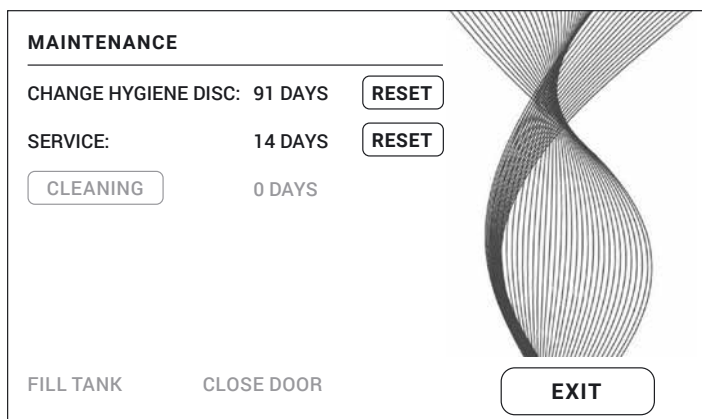

## Remarque / Intervalle

## Mesures

### A FILL TANK

Réservoir d'eau vide, remplir avec de l'eau fraîche.

Jaune : une humidification de l'air est en cours.

Rouge : aucune humidification de l'air n'est en cours.

### CLEANING

Pour le processus de nettoyage, vous avez besoin d'une bouteille (250 ml) de nettoyant Venta. Veuillez enclencher le programme de nettoyage en appuyant brièvement sur la touche CLEANING puis suivez les instructions se trouvant sur l'écran. Durée env. 4 h.

**i** Après six mois (pour un fonctionnement en continu 24 heures sur 24), la touche de maintenance ✕ s'allume en rouge et signale que cette mesure doit être réalisée.

A



B



## Remarque / Intervalle

## Mesures

 **Attention !** Pour les mesures suivantes, s'assurer que l'appareil est éteint et la fiche retirée de la prise !

**B CHANGE HYGIENE DISC** Ouvrir le compartiment d'évaporateur. Retirer la pile de disques VentWave™ et déverrouiller la roue d'entraînement. Retirer le disque hygiénique et remplacer-le. Remonter l'appareil et le mettre en service. Sur l'écran, appuyer sur la touche ✕ pour parvenir au menu de maintenance. Ensuite, à CHANGE HYGIENE DISC, appuyer sur la touche RESET et la maintenir appuyée pendant 3 s jusqu'à ce que la durée de validité soit réinitialisée.

 Après 3 mois, la touche de maintenance ✕ s'allume en rouge et signale que cette mesure doit être réalisée.

La durée de vie d'un disque hygiénique est d'env. 3 mois (pour un fonctionnement en continu 24 h sur 24) et est fonction de la dureté de l'eau, de la qualité de l'eau, de la performance d'évaporation quotidienne et du nombre d'heures de service.

 Dans le cadre du programme de recyclage Venta ReNew, il est possible de renvoyer le disque hygiénique (voir RECYCLAGE & ÉLIMINATION).

**SERVICE** Vider le réservoir d'eau et le bac à eau de l'eau résiduelle. Nettoyer le bac à eau, la pile de disques VentWave™ et le réservoir d'eau à l'eau courante. Remplir le réservoir d'eau avec de l'eau fraîche jusqu'au repère MAX. Remonter l'appareil et le mettre en service. Sur l'écran, appuyer sur la touche ✕ pour parvenir au menu de maintenance. Ensuite, à SERVICE, appuyer sur la touche RESET et la maintenir appuyée pendant 3 s jusqu'à ce que la durée de validité soit réinitialisée.

 Après 2 semaines, la touche de maintenance ✕ s'allume en rouge et signale que cette mesure doit être réalisée.

Recommandation tous les 3 ans Pour garantir la performance complète de la lampe UV-C, cette dernière doit être remplacée tous les 3 ans.

**Remarque :** la lampe UV- C est active pendant 4 h chaque jour, resp. 1 h en mode Timer.

Les mesures d'entretien CHANGE HYGIENE DISC, SERVICE et CLEANING peuvent être toujours réalisées en cas de besoin. Ensuite, dans le menu de maintenance ✕ appuyer simplement sur la touche RESET et la maintenir appuyée pendant 3 s jusqu'à ce que la durée de validité soit réinitialisée. Désormais, les prochaines mentions pour les mesures réalisées s'affichent à nouveau par intervalles.

Tous les résidus présents dans le bac à eau et sur la pile de disques VentWave™ (dépôts ou décolorations blancs, verts-jaunes ou bruns) n'altèrent PAS le fonctionnement de l'appareil.

# ACCESSOIRES

Les accessoires peuvent être commandés par téléphone ou sur [www.venta-usa.com](http://www.venta-usa.com).

## PROTECTION DES DONNÉES

En cas de changement de vos données personnelles ou de vos préférences commerciales ou si vous avez des questions à poser sur notre utilisation des informations vous concernant, veuillez nous en informer en contactant Venta Air Technologies Inc. US Headquarters, 1005 N Commons Dr, Aurora, IL 60504 ou en téléphonant au service d'assistance : 888-333-8218. Vous pouvez également nous envoyer un e-mail à [info@venta-usa.com](mailto:info@venta-usa.com). Pour plus de renseignements concernant notre protection de votre vie privée, veuillez consulter notre politique de protection sur [www.venta-usa.com](http://www.venta-usa.com)

## SERVICE APRÈS-VENTE VENTA AIRWASHER

Si vous préférez que Venta s'occupe de votre réparation moyennant un supplément, veuillez appeler notre client département de service. Au cas où vous préférez que Venta s'occupe de votre réparation moyennant un supplément, ou bien si vous désirez employer le service d'entretien d'usine pour votre Venta Airwasher, veuillez appeler le département de service à la clientèle au numéro gratuit 1-888-333-8218 afin d'obtenir un numéro RMA d'autorisation de retour de marchandise et l'étiquette d'expédition aux frais du client. Emballez soigneusement le dans son emballage d'origine. Venta Air Technologies, Inc. n'est pas responsable des unités endommagé pendant le transport en raison d'un emballage inadéquat.

# GARANTIE LIMITÉE DE DEUX (2) ANS

Appeler le service clientèle de Venta pour régler éventuellement le problème avant de tenter de retourner le produit au détaillant. En cas de questions au sujet de la présente garantie veuillez appeler le 1-888-333-8218 ou écrire à :

Venta Air  
Technologies Inc.  
US Headquarters,  
1005 N Commons Dr,  
Aurora, IL 60504

Pour l'enregistrement du produit, renvoyer SVP la carte de garantie accompagnant ce Manuel de l'utilisateur ou inscrivez-vous en ligne à [www.venta-usa.com](http://www.venta-usa.com). Venta garantit que pour une période de deux ans à partir de la date d'achat, ce produit sera exempt de défaut de fabrication ou de matériel. Venta choisira soit de réparer soit de remplacer ce produit ou toute pièce de l'article s'avérant défectueuse durant la période de garantie. Le remplacement aura lieu avec un produit ou composant neuf ou remis à neuf. Si le produit n'est plus disponible, l'échange sera effectué avec un produit similaire d'une valeur égale ou supérieure. Il s'agit de votre garantie exclusive. La présente garantie est valable, à partir de la date de l'achat initial, uniquement pour l'acquéreur d'origine ayant effectué son achat dans un commerce de détail, et elle n'est pas transférable. Votre carte de garantie doit être remplie et renvoyée pour activer votre garantie. Veuillez également conserver le ticket de caisse d'origine. La preuve d'achat est requise en vue d'assurer la validité de la garantie. La présente garantie ne couvre pas l'usure normale des pièces ou les dommages résultant de tout fait avéré suivant : emploi négligeant ou usage abusif du produit, utilisation du mauvais voltage ou courant, usage contraire aux indications d'emploi, désassemblage, réparation, ou modifications par un tiers autre que Venta. De plus, la garantie ne couvre pas les catastrophes naturelles telles qu'incendies, inondations, ouragans ou tornades. Venta ne sera pas considéré responsable de quelques dommages fortuits ou indirects que ce soit, causés par la rupture de toute garantie explicite ou implicite. À l'exception de l'étendue prohibée par la loi en vigueur, toute garantie légale de qualité loyale et marchande ou d'aptitude à un objectif spécifique est limitée en temps à la durée de la garantie définie ci-dessus. Certains états, provinces ou juridictions ne permettent pas l'exclusion ou la prescription des dommages fortuits ou indirects ou encore ne placent pas de limites à la longueur d'une garantie légale ; par conséquent, les restrictions ou exclusions ne s'appliquent éventuellement pas à vous. La présente garantie vous accorde des droits juridiques spécifiques, et vous pouvez également bénéficier d'autres droits variant d'un État à l'autre.

# ÉQUIPE DE SERVICE VENTA

Vous avez besoin d'informations complémentaires sur l'appareil Venta, souhaitez des conseils ou commander des accessoires ? Pas de problème : l'équipe de service Venta est à votre écoute ! Appelez directement ou consultez le site Web de Venta : [www.venta-usa.com](http://www.venta-usa.com).

**US** +1 888-333-8218

## QUE FAIRE, SI...?

**!** **Attention !** Avant de réaliser l'une des mesures suivantes, s'assurer que l'appareil est éteint et la fiche retirée de la prise !

### ... l'appareil ne s'allume pas ?

Veillez vérifier que la fiche secteur est branchée dans le réseau électrique.

### ... l'appareil ne s'allume pas bien que la fiche soit branchée au réseau électrique ?

**i** **Mesure :** veuillez vérifier que les prises mâle et femelle du câble de raccordement sont correctement insérées dans l'appareil. Remettre ensuite l'appareil en service.



### ... il est impossible d'établir une connexion WiFi ?

Veillez vérifier que

- Vous utilisez un réseau 2,4-GHz ou un réseau mixte 2,4-/5-GHz puisque le module WiFi/WLAN de l'appareil ne soutient pas de réseau 5-GHz.
- Votre routeur soutient 802.11b/g/n.
- Dans votre smartphone ou bien tablette, iOS à partir de la version 11.0, resp. Android à partir de la version 8.0, est installé.

**💡** Le cas échéant, actualiser le système d'exploitation de votre smartphone ou bien tablette.

# ¡MUCHAS GRACIAS!

Estamos convencidos de que este humidificador y purificador de aire de Venta superará sus expectativas y le será de gran utilidad.

**Le rogamos que registre su aparato de Venta en:**

[www.venta-usa.com/service/product-registration/](http://www.venta-usa.com/service/product-registration/)

US



Lea totalmente las instrucciones de manejo, consérvelas bien para su posterior consulta y observe las indicaciones de seguridad.

Encontrará la última versión de las instrucciones de manejo en nuestra página web [www.venta-usa.com](http://www.venta-usa.com)

## ESTIMADO CLIENTE:

El potente humidificador y purificador de aire AW902 contribuye a humidificar el aire con mayor eficiencia gracias al uso de una tecnología patentada de humidificación e higienización del aire. La lámpara UVC integrada impide la formación y proliferación de virus y bacterias. Este modelo está especialmente indicado para viviendas y oficinas de arquitectura moderna dotadas de sistemas de ventilación.

## ÍNDICE DE CONTENIDO

Importante Medidas de seguridad ¡Advertencia!	40	Limpieza y cuidado	52
Volumen de suministro	45	Accesorios	54
Símbolos	45	Datos técnicos	54
Comprobar antes de usar	45	Protección de datos	55
Vista general	46	Opción de servicio: Airwasher Venta	55
Puesta en marcha	46	Garantía limitada de dos (2) años	56
Funciones, ajustes e indicaciones	48	Equipo de servicio de Venta	57
Configuración WiFi	50	¿Qué pasa si...	57
Aplicación Venta	51		

# ! LEA COMPLETAMENTE LAS INSTRUCCIONES: IMPORTANTE MEDIDAS DE SEGURIDAD ¡ADVERTENCIA!

- Es importante que lea, entienda perfectamente y observe las siguientes precauciones y advertencias de seguridad. Lea estas instrucciones periódicamente. Un uso imprudente o inadecuado de su Airwasher Venta puede causar lesiones graves e incluso mortales. Guarde el manual de usuario junto con su Airwasher. Asegúrese de que todo aquel que utilice el Airwasher entienda la información que contiene este manual.
- No debe permitirse a los niños poner en marcha el Airwasher.
- Apague siempre el motor y desenchufe el cable de red de la toma de CA antes de mover o manipular el dispositivo.
- Conéctelo únicamente a una toma de CA de 120 V. No utilice su purificador de aire si el cable de red o el enchufe están dañados. Desenchufe inmediatamente el cable de red de la toma de corriente CA si está dañado y envíelo a Venta para su sustitución. No sustituya el cable de red dañado usted mismo.
- No realice ningún trabajo de reparación. Solo Venta puede realizar una revisión y un mantenimiento del purificador de aire Venta distintos a los descritos en este manual de usuario. Cualquier modificación de su Airwasher Venta puede ser extremadamente peligrosa y anular su garantía.
- No introduzca ningún objeto en la toma de aire del dispositivo. Esto podría dañar las palas del ventilador o causar lesiones. Una vez apagado el motor, el ventilador continúa rotando durante un corto período de tiempo. No utilice ni almacene este producto donde pueda caer o sumergirse en una bañera, fregadero, agua u otro líquido. No intente coger un dispositivo que haya caído al agua o a otro líquido. No lo introduzca en agua u otro líquido, aunque el dispositivo esté desenchufado en ese momento. La humedad puede provocar una descarga eléctrica cuando se vuelve a enchufar el dispositivo a la toma de CA. Seque la humedad del dispositivo con un paño seco. No manipule el cable de red o el dispositivo con las manos mojadas.
- Utilice solo fragancias genuinas de Venta.
- No eche aceite esencial al agua. Esto podría afectar al funcionamiento del Disco Higiénico.
- Utilice solo aditivos originales de Venta. Venta Air Technologies Inc. no asume la responsabilidad de los daños provocados por el uso de otros aditivos.
- No llene nunca el Airwasher hasta que rebose.
- No transporte o vuelque nunca el Airwasher con la cubeta llena de agua.

Lea y siga las instrucciones específicas y las advertencias del Disco Higiénico Venta, el limpiador Venta y las fragancias Venta. Póngase en contacto con Venta Air Technologies Inc. llamando al (888) 333 8218 o en [www.venta-usa.com](http://www.venta-usa.com) si desea obtener más información.

Por favor visite nuestro sitio web ([www.venta-usa.com](http://www.venta-usa.com)) para comprobar la última versión de esta Manual del usuario y soporte al cliente.



# PRECAUCIONES DE SEGURIDAD

## PARA LA INSTALACIÓN/ADVERTENCIA

- Enchufe el cable de red a un enchufe de la pared con las especificaciones de alimentación del producto o mayores y utilice el enchufe únicamente para este dispositivo. No utilice un prolongador.
- Compartir un enchufe con otros dispositivos utilizando una regleta o prolongando el cable de red puede provocar una descarga eléctrica o un incendio.
- No utilice un transformador eléctrico. Esto puede provocar una descarga eléctrica o un incendio.
- Si el voltaje, la frecuencia o la corriente nominal son diferentes, esto puede provocar una descarga eléctrica o un incendio.

## PARA LA INSTALACIÓN/ADVERTENCIA

- No instale este dispositivo cerca de un radiador; material inflamable. No instale este dispositivo en una zona húmeda, aceitosa o polvorienta ni en ningún lugar expuesto a los rayos directos del sol y al agua (gotas de lluvia). No instale este dispositivo en un lugar donde pueda haber fugas de gas.
- De lo contrario, puede provocar una descarga eléctrica o un incendio.

## PARA LA INSTALACIÓN/PRECAUCIÓN

- Se debe instalar el dispositivo en un lugar donde se pueda extraer fácilmente el cable de red del dispositivo.
- De lo contrario, puede provocar una descarga eléctrica o un incendio debido a las fugas eléctricas.
- Instale su dispositivo en un suelo llano y fuerte que soporte su peso.
- De lo contrario, puede provocar vibraciones anormales, ruido u otros problemas con el producto.
- Debe haber un espacio mayor de 15 cm alrededor del dispositivo.
- Si no hay suficiente espacio para la toma de aire, la capacidad de humidificación puede disminuir.
- Si el dispositivo está muy cerca de la pared, el papel de la pared puede dañarse.
- Al instalar el producto, asegúrese de que no hay objetos pesados sobre el cable de red.
- De lo contrario, puede provocar una descarga eléctrica o un incendio.

## PARA EL CABLE DE RED/ ADVERTENCIA

- Desenchufe el producto y después quite las sustancias extrañas (polvo, humedad, etc.) del terminal del cable de red o del enchufe de conexión con un paño seco de forma periódica.
- De lo contrario, podría provocarse una descarga eléctrica o un incendio.
- Si el producto, el enchufe o el cable de red están dañados, póngase en contacto con su centro de servicio más cercano.
- Conecte el enchufe del cable a un enchufe de la pared. No utilice un enchufe del cable dañado, un cable de red dañado o un enchufe de la pared suelto.

- De lo contrario, puede provocar una descarga eléctrica o un incendio.
- Cuando desconecte el producto, no tire del cable de red. Agarre el enchufe del cable y después tire de él.
- De lo contrario, podría provocarse una descarga eléctrica o un incendio.
- No tire o doble excesivamente el cable de red. No retuerza el cable de red.
- No enganche la línea de red a un objeto metálico, coloque un objeto pesado sobre el cable de red, introduzca la línea de red entre objetos ni empuje el cable de red hacia el espacio que queda detrás del dispositivo.
- Esto puede provocar una descarga eléctrica o un incendio.

### **PARA EL CABLE DE RED/ PRECAUCIÓN**

- Cuando no se vaya a utilizar el Airwasher durante un largo período de tiempo o durante una tormenta eléctrica o truenos, desconecte la alimentación de corriente.
- De lo contrario, puede provocar una descarga eléctrica o un incendio.
- Es peligroso que el cable de red se dañe, por tanto, póngase en contacto con un centro de servicio o un especialista cualificado para que lo reparen.

## **PRECAUCIONES DE SEGURIDAD**

### **PARA EL FUNCIONAMIENTO/ADVERTENCIA**

- Si se desborda el dispositivo, desconéctelo y póngase en contacto con un centro de servicio.
- Si el dispositivo hace un ruido extraño, huele a quemado o echa humo, desconecte inmediatamente la alimentación de corriente y póngase en contacto con un centro de servicio.
- De lo contrario, puede provocar una descarga eléctrica o un incendio.
- Si salen gases (gas ciudad, gas propano, etc.), no toque el cable de red. Ventile la zona inmediatamente y póngase en contacto con un centro de servicio o un técnico cualificado.
- No utilice un ventilador.
- Si se produce una chispa, podría causar una explosión o un incendio.
- No desconecte el dispositivo mientras esté en funcionamiento.
- Cuando vuelva a conectar el dispositivo, podría aparecer una llama, lo que provocaría una descarga eléctrica o un incendio.
- Cuando el dispositivo necesite reparaciones, póngase en contacto con el centro de servicio.
- De lo contrario, puede provocar una avería, una fuga de agua, una descarga eléctrica o un incendio.
- No toque el enchufe con las manos mojadas.
- Esto puede provocar una descarga eléctrica.
- No emplee la fuerza con el producto ni lo empuje por un exceso de fuerza.
- Esto puede provocar un incendio, lesiones o problemas con el producto.

- Después de desembalar su Airwasher, mantenga todos los materiales del embalaje fuera del alcance de los niños.
- Si un niño se pone una bolsa en la cabeza, se puede asfixiar.
- No meta los dedos o una sustancia extraña en la entrada o salida de aire.
- Preste especial atención a que los niños no se dañen introduciendo los dedos en el producto.
- No coloque ningún objeto cerca de la unidad de salida que pueda provocar que los niños se suban a la máquina.
- El niño podría caerse y dañarse o el producto podría caer sobre el niño y lesionarlo.
- No ponga otros materiales extraños, como metal, en el Airwasher.
- Esto puede provocar una descarga eléctrica o lesiones.
- Si ha entrado agua en el módulo de alimentación de corriente, desenchufe el cable de red y seque completamente el producto antes de usarlo.
- De lo contrario, puede provocar una descarga eléctrica o un incendio.
- No coloque objetos pesados sobre el producto.
- De lo contrario, puede provocar una avería o ruido.
- No realice ninguna reparación, desmontaje o modificación del producto por sí mismo.
- De lo contrario, puede provocar una descarga eléctrica, un incendio, una avería o lesiones.
- Si una sustancia extraña, como agua, ha entrado en el producto, desconecte la alimentación de corriente y póngase en contacto con el centro de servicio.
- De lo contrario, puede provocar una descarga eléctrica o un incendio.

## PRECAUCIONES DE SEGURIDAD

### PARA EL FUNCIONAMIENTO/PRECAUCIÓN

- Mantenga una distancia de unos 2 m con respecto a otros dispositivos eléctricos, como la televisión, dispositivos de vídeo o audio, etc.
- De lo contrario, puede provocar una reducción de la calidad del vídeo o ruido.
- Deje un espacio mayor de 5 cm (15 cm es más recomendable) entre el producto y la pared.
- No pulverice material volátil, como insecticida, sobre el producto.
- Además de ser perjudicial para los humanos, también puede provocar una descarga eléctrica, un incendio o averías en el producto.
- No incline ni ponga el producto boca abajo mientras esté conectado al enchufe de la pared.
- De lo contrario, puede provocar una avería o un incendio.
- No introduzca el producto en agua.
- Esto puede provocar una avería
- No ponga el producto en el borde de una mesa.

- No se suba encima del producto ni coloque objetos (como la colada, velas encendidas, cigarrillos encendidos, platos, sustancias químicas, objetos metálicos, etc.) sobre el producto.
- Esto puede provocar una descarga eléctrica, un incendio, una avería o lesiones.
- No maneje el producto con las manos mojadas.
- Esto puede provocar una descarga eléctrica.
- Este dispositivo no está diseñado para que lo usen personas con capacidades físicas, sensoriales o mentales reducidas o con falta de experiencia y conocimientos, a no ser que estén bajo supervisión o se les haya instruido con respecto al uso del dispositivo por una persona responsable de su seguridad.
- Para el uso en Europa: Este dispositivo puede ser utilizado por personas con capacidades físicas, sensoriales o mentales reducidas o con falta de experiencia y conocimientos si están bajo supervisión o se les ha instruido con respecto al uso del dispositivo de una forma segura y si han entendido los peligros que implica. Los niños no deben jugar con el dispositivo.
- No mire directamente a la luz ultravioleta (UVC).
- Advertencia: la radiación UV es peligrosa para los ojos y la piel. No haga funcionar la lámpara UVC fuera del aparato.
- No manipule la unidad UVC de ninguna forma.
- El uso involuntario del aparato o los daños en la carcasa pueden provocar una fuga de radiación UVC peligrosa. Conduce a.
- La radiación UVC, incluso en dosis bajas, puede causar daños en los ojos y la piel.
- No ponga nunca en marcha el dispositivo si hay algún cable defectuoso o un tubo UVC dañado.

## **PARA LA LIMPIEZA/ADVERTENCIA**

- No limpie el producto pulverizando agua directamente sobre él. No utilice benceno, disolvente, acetona o alcohol para limpiar el producto.
- Esto puede provocar la decoloración, la deformación, un daño, una descarga eléctrica o un incendio.
- Desconecte el cable de red y detenga el funcionamiento del ventilador antes de limpiar el producto.
- De lo contrario, puede provocar una descarga eléctrica o un incendio.

# VOLUMEN DE SUMINISTRO

- 1 humidificador y purificador de aire AW902 de Venta
- 1 bloque de placas circulares VentWave™ con disco higiénico (premontado)
- 1 lámpara UVC (premontada)
- 1 mando a distancia
- 1 manual de instrucciones

Si faltaran piezas o estuvieran dañadas, póngase en contacto con

**US** [info@venta-usa.com](mailto:info@venta-usa.com)

## SÍMBOLOS

 Indicaciones de seguridad: léalas atentamente y cúmplalas en su totalidad para prevenir daños personales y materiales.

 Información complementaria

 Consejos útiles

## COMPROBAR ANTES DE USAR

### Estado de instalación

Asegúrese de que se cumplen los siguientes requisitos para la instalación:

- El producto debe colocarse sobre un suelo plano y uniforme.
- No debe haber objetos bloqueando la entrada ni la salida del aire.
- La instalación debe estar seca y no debe haber sustancias inflamables a su alrededor.
- El producto debe instalarse al menos a 5 cm (se recomiendan 15 cm) de la pared.
- Cuando cambie el Disco Higiénico integrado, asegúrese de quitar el envoltorio plástico del nuevo Disco Higiénico.

### Cable de red y toma de corriente

- asegúrese de utilizar una toma de corriente de 120 V diseñada para ello. (Cuando se suministra corriente, el producto entra en modo standby).
- Desconecte el cable de red si no lo va a utilizar durante un largo período de tiempo.

# VISTA GENERAL

- 1 Pantalla
- 2 Tecla de encendido
- 3 Compartimento de evaporación
- 4 Depósito de agua
- 5 Bloque de placas circulares VentWave
- 6 Bandeja de agua
- 7 Ruedas en la base
- 8 Lámpara UVC (premontada)
- 9 Compartimento del cable
- 10 Disco higiénico (premontado)
- 11 Mando a distancia

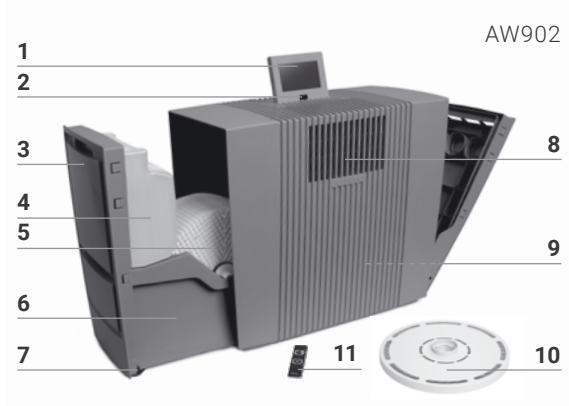

## PUESTA EN MARCHA

**!** ¡Atención! Asegúrese de que durante todas las medidas el aparato esté apagado y de que el conector de red no esté enchufado en la toma de corriente.

- 1 Desempaquete el aparato, colóquelo en el suelo y desplácelo hasta el lugar deseado con ayuda de las ruedas **7** que lleva en la base. Para ello, levante ligeramente el aparato por el lado derecho. Retire la protección de la pila y la lámina de plástico del mando a distancia **11**.
- 2 Abra el compartimento de evaporación **3** y extraiga el depósito de agua **4**.
- 3 Abra el depósito de agua **4** y llénelo con agua fría hasta la marca MAX.
- 4 Cierre bien el depósito de agua **4**.
- 5 Coloque el depósito de agua **4** en la bandeja de agua **6**; a continuación, cierre el compartimento de evaporación **3**.
- 6 Coloque la pantalla **1** en la posición que desee (hay 3 posiciones posibles).
- 7 Enrolle o desenrolle el cable de red del compartimento del cable **11** hasta obtener la longitud deseada. **Nota:** el acoplamiento del cable de red debe estar correctamente enchufado en el aparato.

Enchufe el conector de red a la red eléctrica y ponga en marcha el aparato pulsando la tecla de encendido **2** o accionando el mando a distancia **13**.

**i** Pueden transcurrir aproximadamente 60 seg. hasta que el aparato se ponga en marcha y el indicador rojo ✕ de la pantalla se apague. El aparato emite un borboteo característico, que no es síntoma de ninguna deficiencia.

1



2

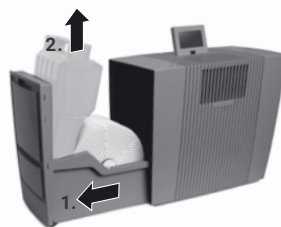

3

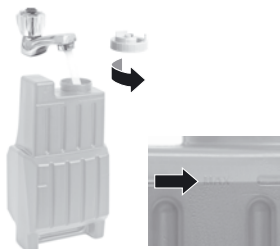

4



5

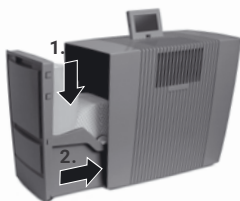

6

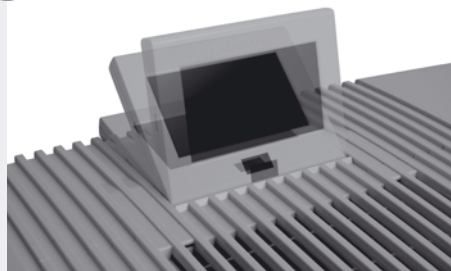

7



# FUNCIONES, AJUSTES E INDICACIONES

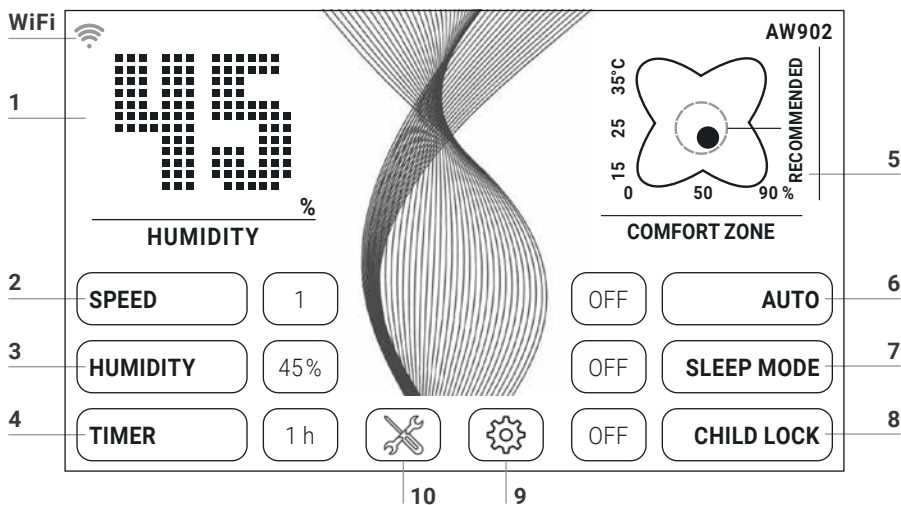

El ajuste deseado se selecciona o modifica tocando brevemente la función correspondiente.



Función	Ajustes
1 Humedad ambiental	Indica la <b>humedad ambiental</b> .
2 Velocidad	<b>Velocidad del ventilador 1</b> (baja) – <b>5</b> (alta).
3 Humedad ambiental	<b>30 – 70 %</b> (en incrementos del 5 %). Cuando se ha alcanzado la humedad ambiental ajustada, el bloque de placas circulares deja de girar.
4 Temporización	<b>OFF / 1 / 3 / 5 / 7 / 9 h</b> (horas) El aparato se desconecta automáticamente cuando han transcurrido las horas ajustadas.
5 Temperatura/ rango de confort	<b>Temperatura:</b> manténgala pulsada 3 seg. para cambiar entre °C y °F. <b>Rango de confort:</b> cuando el punto negro se mueve dentro del círculo verde, la humedad relativa del aire y la temperatura de la estancia se encuentran dentro del rango de bienestar.
6 Auto	<b>OFF</b> El ventilador funciona a la velocidad ajustada, entre 1 y 5. <b>ON</b> El aparato regula automáticamente la velocidad del ventilador en función de la humedad del aire de la estancia.



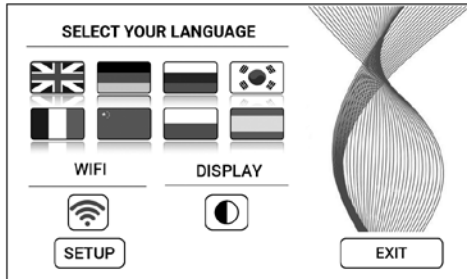

- 
- 7** Modo nocturno **OFF / ON**  
El aparato reduce la velocidad del ventilador al 1 y atenúa la luz de la pantalla. Sigue siendo posible modificar manualmente la intensidad del aire.
- 
- 8** Bloqueo infantil **OFF / ON**  
Pulsando esta función durante 3 seg. se activa/desactiva el bloqueo de teclas.
- 

- 9**  El **menú de ajuste** se abre tocando brevemente la tecla .



- Idioma** **Selección del idioma** mediante pulsación breve de la bandera correspondiente.
- Pantalla** **Color del fondo de pantalla** negro o blanco, seleccionable mediante pulsación breve de la tecla .
- WIFI** Indicación de la **conexión WiFi**.  
El WiFi se activa o desactiva tocando brevemente la tecla   
**gris:** WiFi desactivado.  
**azul:** hay conexión WiFi con el servidor online de Venta (full access).  
**verde:** hay conexión WiFi con la red local (local access).  
**rojo:** no hay conexión WiFi.
- SETUP** **Configuración WiFi.** Encontrará una descripción detallada en los apartados "Configuración WiFi" y "Aplicación Venta".
- 

- 10**  Consulta de los **avisos y la información de mantenimiento** mediante pulsación breve de la tecla .
- blanco:** no hay ningún aviso.  
**rojo:** atención, hay un aviso.  
Encontrará una descripción detallada en el apartado "Limpieza y cuidado".

# CONFIGURACIÓN WIFI

Para acceder a la configuración WiFi, toque brevemente la tecla **9**  y a continuación la tecla **SETUP**.

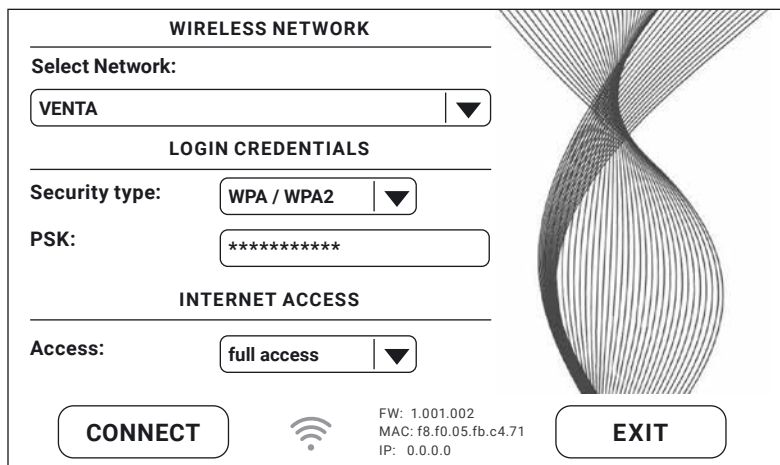

**WIRELESS NETWORK**

Select Network:

**LOGIN CREDENTIALS**

Security type:

PSK:

**INTERNET ACCESS**

Access:

**CONNECT**  FW: 1.001.002  
MAC: f8.f0.05.fb.c4.71  
IP: 0.0.0.0 **EXIT**

Seleccione su red en la lista desplegable que figura bajo "Select network". El "Security Type" se ajusta automáticamente al seleccionar la red. Introduzca su contraseña/clave WLAN en el campo "PSK" (modo ASCII) y confírmela con la tecla Intro. Si su contraseña contiene caracteres especiales o diéresis que no figuran en el teclado, puede convertir la contraseña completa generando un código HEX en nuestra página web: [www.venta-usa.com](http://www.venta-usa.com). Introduzca en el campo "PSK" (modo HEX) el código HEX que haya generado y confírmelo con la tecla Intro. Seleccione en "Access" la autorización de acceso a internet que desee.

full access: acceso a todos los usos de confort de la aplicación.

local access: acceso local para utilizar la aplicación.

Accione la tecla **CONNECT** para establecer la conexión WiFi.

**Indicador WiFi en verde:** hay conexión WiFi (local access).

**Indicador WiFi en azul:** hay conexión WiFi (full access).

**Indicador WiFi en rojo:** no hay conexión WiFi. Compruebe su red y la contraseña WLAN.

**Indicador WiFi en gris:** WiFi desactivado.

 Si surge algún problema durante la configuración del WiFi, consulte el apartado "¿Qué pasa si no se puede establecer la conexión WiFi?"

Para volver al menú anterior, accione la tecla **EXIT**.

# APLICACIÓN VENTA

Las funciones del aparato pueden ampliarse y controlarse por medio de la aplicación Venta. Esta 'app' puede instalarse en teléfonos móviles y tabletas. Descargue la aplicación Venta de: [www.venta-usa.com](http://www.venta-usa.com) o utilice el código QR.





Dése de alta en el menú  o regístrese en cuanto haya descargado y abierto la aplicación Venta.

 Es imprescindible completar el proceso de registro para poder gestionar y controlar el aparato de Venta a distancia desde cualquier lugar.

La función de búsqueda  localiza automáticamente todos los aparatos de Venta que se encuentran en las proximidades. Una vez detectados, ya puede seleccionar su aparato.

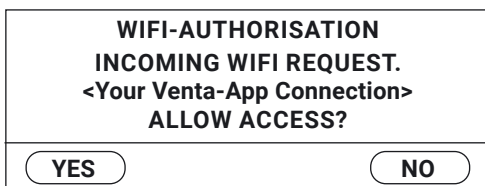
Cuando la aplicación establece la conexión con el aparato, este emite una señal acústica. Confirme en el aparato la conexión con su teléfono móvil o tableta.





 Si la conexión WiFi está desactivada, el aparato no se conecta con la aplicación Venta.

# LIMPIEZA Y CUIDADO

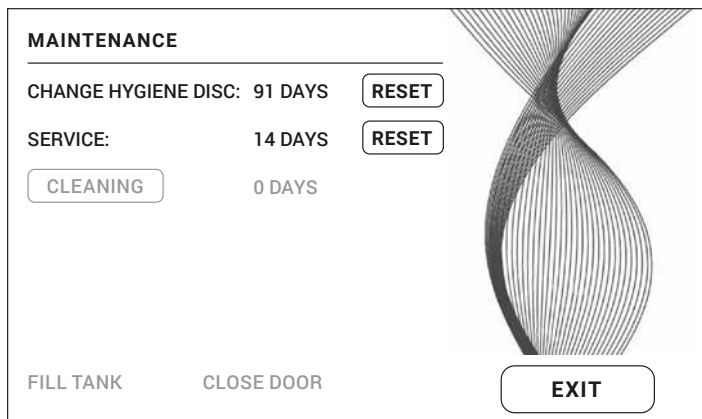
Tocando brevemente la tecla **10**  en la pantalla se accede a la información relativa al mantenimiento. Si alguna de las medidas aparece iluminada en rojo, significa que ha llegado el momento de realizarla.



## Aviso / intervalo    Medidas

<b>A FILL TANK</b>	El depósito de agua está vacío. Llénelo con agua fresca. Amarillo: el aparato todavía humidifica. Rojo: se ha interrumpido la humidificación.
<b>CLEANING</b>	Para el proceso de limpieza necesita un frasco (250 ml) de limpiador de Venta. Ejecute el programa de limpieza pulsando brevemente la tecla <b>CLEANING</b> y siguiendo las indicaciones que aparecen en la pantalla. Duración aproximada: 4 h.  Al cabo de 6 meses (partiendo de un funcionamiento continuo las 24 h), la tecla de mantenimiento  se ilumina en color rojo; esto indica que ha llegado el momento de llevar a cabo esta medida.

**A**





**B**



 **¡Atención!** Asegúrese de que el aparato esté apagado y de que el conector de red esté desenchufado de la toma de corriente cuando vaya a realizar las medidas siguientes.

---

**B CHANGE HYGIENE DISC** Abra el compartimento de evaporación. Extraiga el bloque de placas circulares VentWave™ y desbloquee la rueda de accionamiento. Saque el disco higiénico y sustitúyalo. Vuelva a montar el aparato y póngalo en marcha. Toque la tecla  en la pantalla para acceder al menú de mantenimiento. A continuación, pulse la tecla RESET en CHANGE HYGIENE DISC y manténgala pulsada durante 3 seg. hasta que se restablezca un nuevo intervalo completo.



 Al cabo de 3 meses, la tecla de mantenimiento  se ilumina en color rojo; esto indica que ha llegado el momento de llevar a cabo esta medida.

El disco higiénico dura aprox. 3 meses (en régimen de funcionamiento continuo las 24 h). Su durabilidad depende del grado de dureza y la calidad del agua, así como del rendimiento diario de evaporación y las horas de funcionamiento.

 El programa de reciclaje ReNew de Venta le permite devolver el disco higiénico tras su uso (véase RECICLAJE Y ELIMINACIÓN).

---

**SERVICE** Vacíe el agua que quede en el depósito y la bandeja. Lave con agua corriente la bandeja, el depósito y el bloque de placas circulares VentWave™. Llene el depósito con agua fresca hasta la marca MAX. Vuelva a montar el aparato y póngalo en marcha. Toque la tecla  en la pantalla para acceder al menú de mantenimiento. A continuación, toque la tecla RESET en SERVICE y manténgala pulsada 3 seg. hasta que se restablezca un nuevo intervalo completo.

 Al cabo de 14 días, la tecla de mantenimiento  se ilumina en color rojo; esto indica que ha llegado el momento de llevar a cabo esta medida.

---

**Recomendación:** Para garantizar el pleno rendimiento de la lámpara UVC, es preciso sustituirla cada 3 años.

**Nota:** la lámpara UVC está activa 4 h al día (o 1 h si se ha activado el temporizador).

---

Las medidas CHANGE HYGIENE DISC, SERVICE y CLEANING pueden realizarse siempre que sea necesario. Una vez finalizadas, basta con tocar la tecla de RESET correspondiente en el menú de mantenimiento  y mantenerla pulsada durante 3 seg. para que se restablezca un nuevo intervalo completo. A partir de entonces, el

aviso correspondiente a la medida realizada volverá a aparecer tras el plazo preestablecido.

Los residuos que pueda haber en la bandeja de agua y en el bloque de placas circulares VentWave™ (sedimentos o decoloraciones blancas, marrones o de color verde-amarillento) NO menoscaban el funcionamiento del aparato.

## ACCESORIOS

Los accesorios pueden encargarse por teléfono o cursando un pedido en la página [www.venta-usa.com](http://www.venta-usa.com).

## DATOS TÉCNICOS

Modelo	AW902
Colores	Gris
Para espacios de*	≤ 120 m <sup>2</sup>
Pantalla táctil interactiva	De serie
Control por aplicación	WiFi de serie
Sensores de medición	Humedad ambiental + temperatura
Higienización del agua	De serie
Niveles de potencia	5 + automático
Emisiones acústicas (niveles 1-5)	22/ 32/ 42/ 47/ 52 dB(A)
Consumo eléctrico (niveles 1-5)	aprox. 6/ 9/ 16/ 25/ 38 W, máximo 46 W
Tensión de red	220-240 V 50 / 60 Hz
Capacidad de agua	Total: 12 l depósito de agua: 8 l + bandeja de agua: 4 l
Medidas (long. x anch. x alt.)	61 x 30 x 52 cm
Peso	Aprox. 13 kg
Rango de frecuencias WLAN	2,4 GHz
Potencia de emisión WLAN	Máximo 19 dBm

\* con respecto a una altura de techo máxima de 2,5 m

Sujeto a modificaciones y posibles errores

# PROTECCIÓN DE DATOS

Venta Air Technologies Inc. conservará su información con fines promocionales, publicitarios y para la prestación de servicios. Si cambian sus datos personales, su opinión acerca de alguna de sus preferencias de publicidad o si tiene alguna duda sobre cómo gestionamos su información, le rogamos que nos lo indique poniéndose en contacto con Venta Air Technologies Inc. US Headquarters, 1005 N Commons Dr, Aurora, IL 60504 o llamando al servicio de atención al cliente de Venta: 888-333-8218. También puede enviarnos un correo electrónico a [info@venta-usa.com](mailto:info@venta-usa.com). Para obtener más información sobre cómo protegemos su privacidad, lea nuestra política de privacidad en [www.venta-usa.com](http://www.venta-usa.com)

## OPCIÓN DE SERVICIO: AIRWASHER VENTA

Si prefiere que Venta se encargue de su reparación por un cargo adicional, llame a nuestro servicio de atención al cliente al teléfono gratuito 1 (888) 333-8218 para obtener un número de autorización de devolución de mercancías (RMA, en sus siglas en inglés) y etiqueta de envío a cargo del cliente. Empaque cuidadosamente el producto en su embalaje original. Venta Air Technologies, Inc. no se hace responsable de las unidades dañadas en tránsito debido a un embalaje inadecuado.

# GARANTÍA LIMITADA DE DOS (2) AÑOS

Antes de devolver el producto al vendedor, llame al servicio de atención al cliente de Venta para solucionar cualquier problema. Si tiene preguntas respecto a esta garantía, llame al 1-888-333-8218 o escriba a:

Venta Air  
Technologies Inc.  
US Headquarters,  
1005 N Commons Dr,  
Aurora, IL 60504

Para registrar el producto, devuelva la tarjeta de garantía adjunta. Venta garantiza que durante un período de dos (2) años desde la fecha de compra, este producto no presentará defectos de material ni de calidad. A su discreción, Venta reparará o sustituirá el producto o cualquiera de los componentes del mismo que estén defectuosos durante el período de vigencia de su garantía. Las sustituciones se harán por un producto o componente nuevo. Si el producto ya no está disponible, la sustitución se hará por un producto similar o de igual o mayor valor. Esta es su garantía original. Esta garantía es válida para el comprador original a partir de la fecha de compra y no es transferible. Debe rellenar y devolver su tarjeta de garantía para que la garantía se active. Además, debe guardar la factura de venta original; es necesaria una prueba de compra para obtener servicios en virtud de esta garantía. Esta garantía no cubre el desgaste normal de las piezas ni los daños producidos por alguno de los siguientes motivos: Uso negligente o mal uso del producto, uso con un voltaje o corriente inadecuados, uso distinto al indicado en las instrucciones de funcionamiento, desmontaje, reparaciones o modificaciones por cualquier persona que no pertenezca a Venta. Asimismo, la garantía no cubre los casos de fuerza mayor, como los incendios, inundaciones, huracanes y tornados. Venta no asume la responsabilidad de ningún daño accidental o consecuente provocado por el incumplimiento de cualquier garantía explícita o implícita. Excepto en la medida en que lo prohíba la ley aplicable, la duración de cualquier garantía implícita de comercialización o adecuación para un fin determinado está limitada a la duración de la garantía anterior. Algunos estados, provincias o jurisdicciones no permiten la exclusión o la limitación de los daños accidentales o consecuentes ni la limitación de la durabilidad de una garantía implícita, por lo que es posible que las limitaciones anteriormente mencionadas no se apliquen en su caso. Esta garantía le otorga derechos legales específicos, y puede que goce de otros derechos que varían según el estado.



# EQUIPO DE SERVICIO DE VENTA

¿Necesita más información sobre este aparato de Venta? ¿Desea un asesoramiento más exhaustivo? ¿Quiere pedir accesorios? Ningún problema: el equipo de servicio de Venta estará encantado en atenderle. Llámenos directamente o visítenos en la página web de Venta: [www.venta-usa.com](http://www.venta-usa.com).

**US** +1 888-333-8218, [www.venta-usa.com](http://www.venta-usa.com)

## ¿QUÉ PASA SI...

**!** **¡Atención!** Antes de realizar alguna de las medidas mencionadas a continuación, asegúrese de que el aparato esté apagado y de que el conector de red esté desenchufado de la toma de corriente.

### ... no se puede conectar el aparato?

Compruebe si el conector de red está conectado a la red eléctrica.

### ... no se puede conectar el aparato a pesar de que el conector de red está conectado a la red eléctrica?

**i** **Medida:** compruebe si el acoplamiento del cable de conexión a la red eléctrica está correctamente enchufado en el aparato. Seguidamente, vuelva a poner en marcha el aparato.



### ... no se puede establecer la conexión WiFi?

Compruebe si...

- La red que utiliza es de 2,4 GHz o se trata de una red mixta de 2,4/5 GHz, porque el módulo WiFi/WLAN del aparato no es compatible con redes de 5 GHz.
- Su router es compatible con 802.11b/g/n.
- Su teléfono móvil o tableta tiene instalado el sistema iOS a partir de la versión 11.0 o Android a partir de la versión 8.0.



Si es preciso, actualice el sistema operativo de su teléfono móvil o tableta.





**USA**

Venta Air Technologies Inc.  
US Headquarters  
1005 N Commons Dr  
Aurora, IL 60504  
Toll Free: 1-888-333-8218  
[www.venta-usa.com](http://www.venta-usa.com)  
[info@venta-usa.com](mailto:info@venta-usa.com)

